

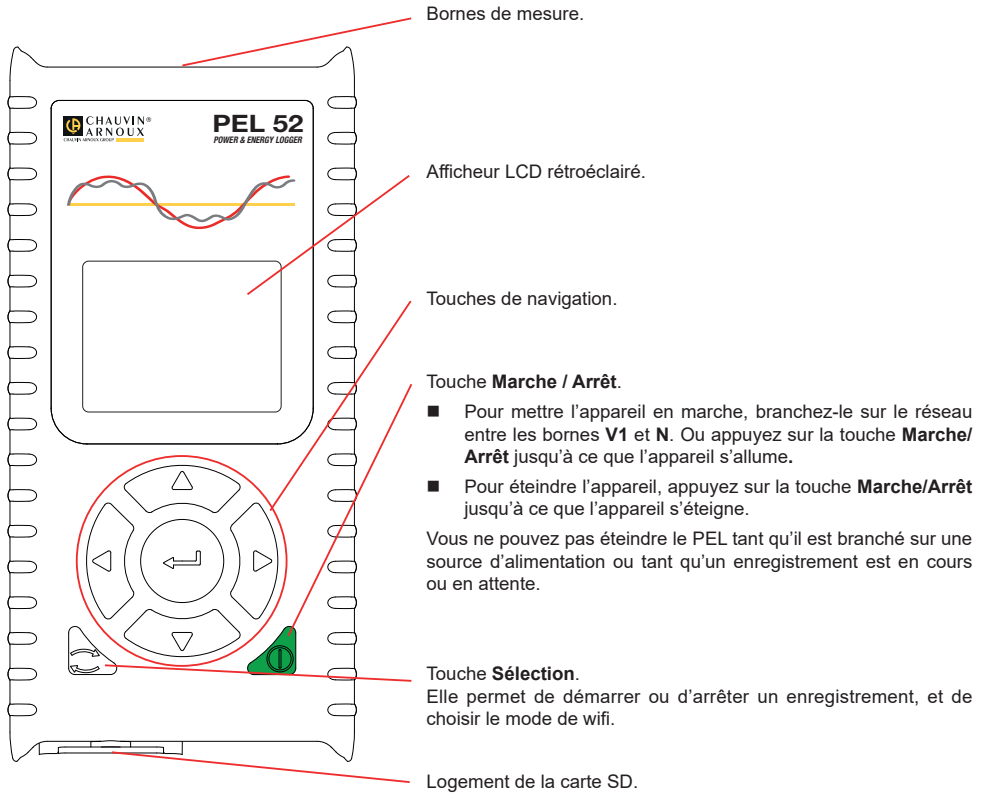

GUIDE DE DÉMARRAGE RAPIDE DES PEL51 ET PEL52 (FR)



CARTE SD

Le PEL accepte des cartes SD, SDHC et SDXC formatées en FAT32, jusqu'à 32 Go de capacité.

Le PEL est livré avec une carte SD formatée. Si vous voulez installer une nouvelle carte SD :

- Déverrouiller le capuchon en élastomère marqué  en tournant la vis d'un quart de tour.

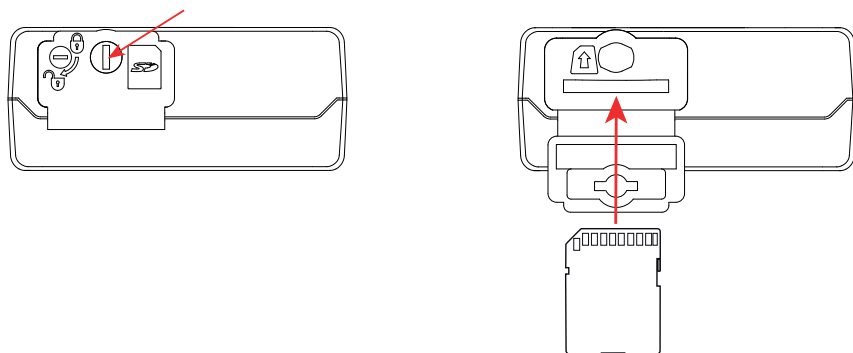

- Appuyez sur la carte SD qui est dans l'appareil puis retirez-la.

 Ne retirez pas la carte SD s'il y a un enregistrement en cours.

- Vérifiez que la nouvelle carte SD n'est pas verrouillée.
- Il est préférable de formater la carte SD dans l'appareil à l'aide du logiciel PEL Transfer, sinon formatez-la à l'aide d'un PC.
- Insérez la nouvelle carte et poussez-la à fond.
- Remplacez le capuchon élastomère de protection.

 Le PEL ne doit pas être utilisé lorsque la logement de la carte SD est ouvert.

CHARGE DE LA BATTERIE

Avant la première utilisation, commencez par charger complètement la batterie à une température comprise entre 0 et 40°C.

- Branchez l'adaptateur C8 / banane entre les bornes V1 et N
 - Branchez le cordon d'alimentation sur l'adaptateur et sur le secteur.
- L'appareil s'allume.

Le symbole  indique l'état de charge de la batterie.
La charge d'une batterie déchargée dure environ 5 heures.

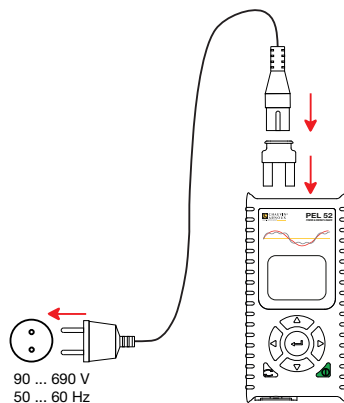

INSTALLATION DE PEL TRANSFER®



- Téléchargez la dernière version de PEL Transfer sur notre site web : www.chauvin-amoux.com.
- Lancez setup.exe.
- Puis suivez les instructions d'installation.

Pour des instructions d'installation complètes, reportez-vous à la notice de fonctionnement.

CONNEXION DE L'APPAREIL AU PC

- Branchez les entrées tension du PEL sur le secteur. L'appareil se met en marche.
- Activez le wifi point d'accès (📶) **WIFI AP** de l'appareil dans le menu configuration (🔧).

 Pour que le wifi puisse fonctionner, la batterie doit être suffisamment chargée ( ou ).

- Connectez le PEL à votre PC via le wifi.
- Double-cliquez sur l'icône du PEL  sur le bureau pour ouvrir PEL Transfer.
- Sélectionnez l'icône **Ajout appareil**  dans la barre d'outil, puis **PEL51** ou **PEL52**, puis **wifi en point d'accès**.
- Lorsque la connexion avec l'appareil est établie, le nom de ce dernier doit s'afficher sur le côté gauche de la fenêtre dans l'arborescence du **Réseau PEL**.

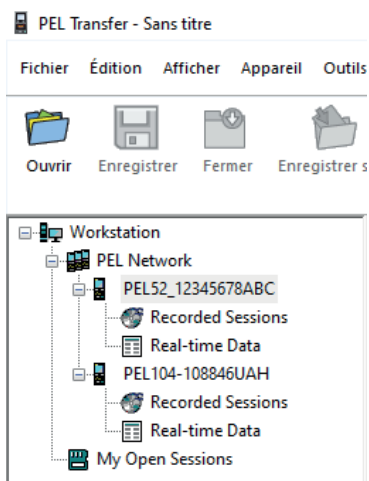

Pour une connexion en wifi routeur 📶 **WIFI ST**, reportez-vous à la notice de fonctionnement.

CONFIGURATION DE L'APPAREIL

Pour configurer votre PEL, sélectionnez l'appareil dans le réseau PEL.

Ouvrez la boîte de dialogue **Configurer l'appareil** en cliquant sur l'icône **Configurer**  dans la barre d'outils, dans le menu **Appareil** ou dans la zone **État**.

Cette boîte de dialogue comporte plusieurs onglets :

- **Général** : pour donner un nom à l'appareil, choisir la durée d'extinction automatique, choisir le rafraîchissement des valeurs maximales, bloquer la touche **Sélection** de l'appareil, empêcher la charge de la batterie sur la mesure, mettre un mot de passe sur la configuration de l'appareil, régler la date et l'heure, formater la carte SD, etc.
- **Communication** : options relatives à la liaison wifi.
- **Mesure** : pour choisir le système de distribution.
- **Capteur de courant** : pour choisir le rapport de transformation des capteurs de courant et le nombre tour s'il y a lieu.
- **Enregistrement** : pour choisir des paramètres d'enregistrement.
- **Compteurs** : pour remettre à zéro les compteurs d'énergie.



Cliquez sur **OK** pour transférer la nouvelle configuration dans l'appareil.

LANCEMENT D'UN ENREGISTREMENT (MARCHE / ARRÊT)

Pour lancer un enregistrement, procédez de l'une des manières suivantes :

- **Dans PEL Transfer** : Sélectionnez l'option appropriée dans l'onglet **Enregistrement** de la boîte de dialogue Configuration. L'appareil peut être configuré pour déclencher un enregistrement soit à une date et une heure future, soit immédiatement après la fin de la configuration sur l'appareil.
- **Sur l'appareil** : Appuyez sur la touche **Sélection** L'appareil affiche **START**. Validez avec la touche . Le symbole **REC** clignote.

Pour arrêter un enregistrement, procédez de l'une des manières suivantes :

- **Dans PEL Transfer** : Dans le menu, sélectionnez **Appareil > Arrêter l'enregistrement** .
- **Sur l'appareil** : Appuyez sur la touche **Sélection** L'appareil affiche **STOP**. Validez avec la touche . Le symbole **REC** disparaît.

AFFICHAGE DE L'ENREGISTREMENT

Les données enregistrées peuvent être transférées de deux manières sur le PC pour y être affichées et pour générer des rapports :

- La carte SD peut être retirée de l'appareil et branchée sur le PC via le lecteur de carte SD fourni. Lancez PEL Transfer, sélectionnez la commande **Ouvrir** dans le menu **Fichier**, pointez le fichier ICP portant le numéro de session souhaité sur la carte SD et sélectionnez **Ouvrir**.
- Connexion directe entre le PC et le PEL (wifi). Lancez PEL Transfer, ouvrez une connexion vers l'appareil, sélectionnez-le (veillez à ce qu'il le wifi soit activé) dans l'arborescence, puis sélectionnez **Sessions enregistrées**. Double-cliquez sur la session d'enregistrement souhaitée. Le téléchargement terminé, sélectionnez le test téléchargement et cliquez sur **Ouvrir** dans la boîte de dialogue Téléchargement.

Dans les deux cas, la session s'ajoute à **Mes sessions ouvertes** dans l'arborescence. Les données peuvent alors être affichées.

NOTICE DE FONCTIONNEMENT

Rendez-vous sur notre site Internet pour télécharger la notice de fonctionnement de votre appareil :

www.chauvin-arnoux.com

Effectuez une recherche avec le nom de votre appareil. Une fois l'appareil trouvé, allez sur sa page. La notice de fonctionnement se trouve sur la droite. Téléchargez-la.

QUICK START GUIDE TO THE PEL51 AND PEL52 (EN)

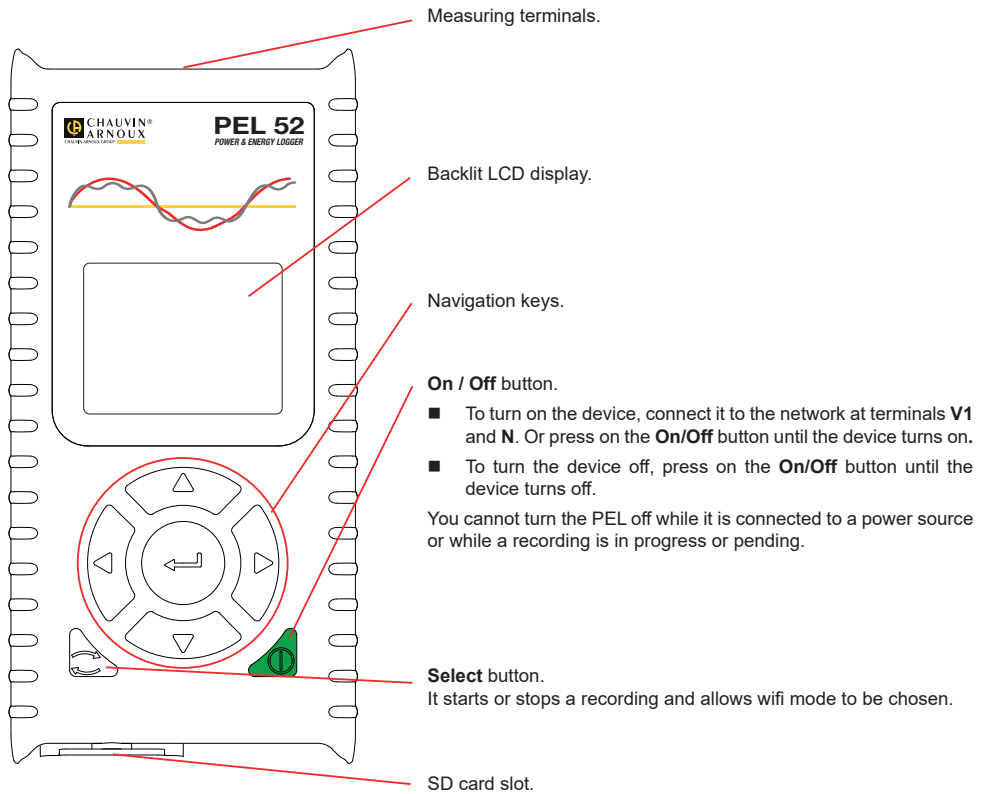

SD CARD

The PEL accepts SD, SDHC and SDXC cards formatted FAT32, up to 32 GB capacity.

The PEL is delivered with a formatted SD card. If you want to install a new SD card:

- Unlock the elastomeric cap marked **SD** by turning the screw a quarter turn.

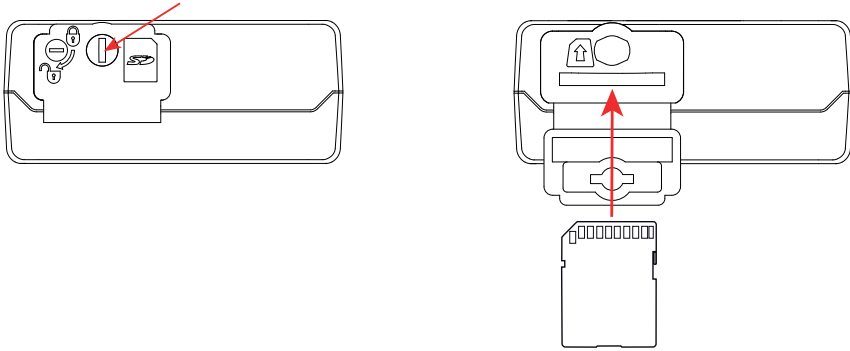

- Press the SD card that is in the device then remove it.

i Do not remove the SD card if there is a recording in progress.

- Check that the new SD card is not locked.
- It is preferable to format the SD card in the device using PEL Transfer software, otherwise format it using a PC.
- Insert the new card and press it in all the way.
- Replace the elastomeric protective cap.

i The PEL must not be used when the SD card slot is open.

CHARGING THE BATTERY

Before first use, first fully charge the battery at a temperature between 0 and 40°C.

- Connect the C8 / banana adapter between the V1 and N terminals
- Plug the power cord into the adapter and mains power.

The device turns on.

The  symbol indicates the battery state of charge. It takes about 5 hours to charge a discharged battery.

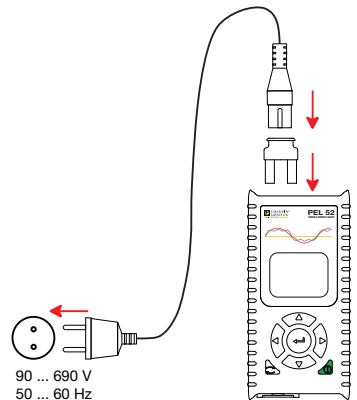

INSTALLING PEL TRANSFER®

- Download the latest version of PEL Transfer from our website: www.chauvin-arnoux.com.
- Launch setup.exe.
- Then follow the installation instructions.

Refer to the operating instructions for full installation details.

CONNECTING THE DEVICE TO THE PC

- Connect the PEL's voltage inputs to the mains supply. The device turns on.
- Enable the wifi access point (📶) **WIFI AP** of the device in the configuration menu (🔧).

 For the wifi to operate, the battery must be sufficiently charged (🔋 or 🔋).

- Connect the PEL to your PC via wifi.
- Double click the PEL icon (📱) on the desktop to open PEL Transfer.
- Select the **Add device** (➕) icon on the toolbar, then **PEL51 or PEL52**, then **wifi in access point**.
- When the connection with the device is established, its name should be displayed on the left side of the window in the **PEL Network** folder tree.

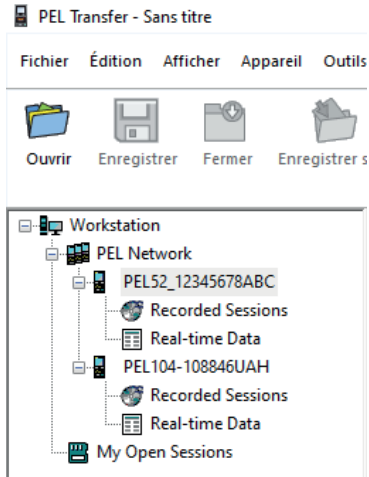

Refer to the operating instructions for a 📶 **WIFI ST** connection.

DEVICE CONFIGURATION

To configure your PEL, select the device in the PEL network.

Open the **Configure Device** dialogue box by clicking the **Configure**  icon in the toolbar, in the **Device** menu or in the **Status** area.

This dialogue box has several tabs:

- **General:** to give the device a name, set the automatic turn off delay, choose the refreshing of maximum values, lock the device **Select** key, prevent battery charging on measurement, set a device configuration password, set date and time, format the SD card, etc.
- **Communication:** options relating to the wifi connection.
- **Measurement:** to select the distribution system.
- **Current sensor:** to select the transformation ratio of the current sensors and the number of turns, if necessary.
- **Recording:** to select recording parameters.
- **Meters:** to reset the energy meters to zero.



Click **OK** to load the new configuration into the device.

START A RECORDING (ON / OFF)

To start a recording, do one of the following:

- **In PEL Transfer:** Select the appropriate option in the **Recording** tab of the Configuration dialogue box. The device can be configured to trigger a recording either at a future date and time, or immediately after completing the device configuration.
- **On the device:** Press the **Select** key. The device displays **START**. Confirm with the  key. The **REC** symbol blinks.

To stop a recording, do one of the following:

- **In PEL Transfer:** In the menu, select **Device > Stop recording** .
- **On the device:** Press the **Select** key. The device displays **STOP**. Confirm with the  key. The **REC** symbol disappears.

VIEWING THE RECORDING

Recorded data can be transferred to the PC in two ways for viewing and for generating reports:

- The SD card can be removed from the device and connected to the PC using the supplied SD card reader. Start PEL Transfer, select the **Open** command in the **File** menu, point to the ICP file with the desired session number on the SD card and select **Open**.
- Direct link between the PC and the PEL (wifi). Start PEL Transfer, open a connection to the device, select it (make sure wifi is enabled) in the navigation tree, then select **Recorded Sessions**. Double click the desired recording session. Once the download has finished, select the downloaded test and click **Open** in the Download dialogue box.

In both cases, the session is added to **My Open Sessions** in the navigation tree. The data can then be displayed.

USER MANUAL

Go to our website to download the user manual for your device:

www.chauvin-arnoux.com

Search with the name of your device. Once the device is found, go to its page. The user manual is on the right. Download it.

SCHNELLSTART-ANLEITUNG PEL51 UND PEL52 (DE)

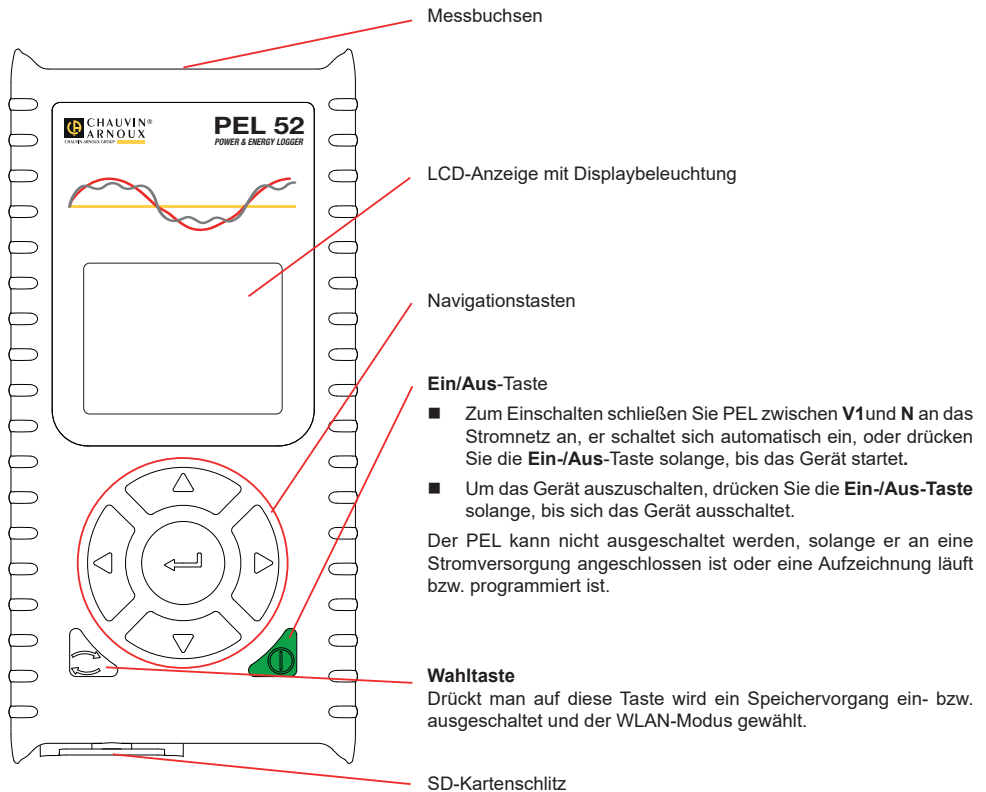

SD-KARTE

Der PEL funktioniert mit FAT32-formatierten SD, SDHC oder SDXC-Karten und mit bis zu 32 Gb Kapazität.

Gerät wird mit einer formatierten SD-Karte geliefert. Wenn Sie eine neue SD-Karte einlegen möchten:

- Mit  gekennzeichnete Elastomerabdeckung öffnen, dazu drehen Sie die Schraube eine Vierteldrehung.

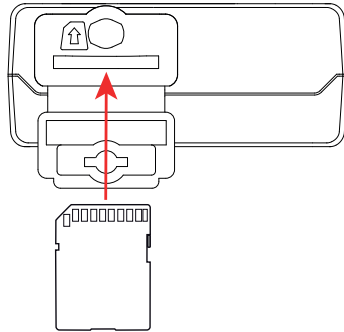
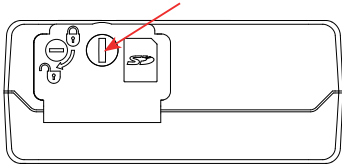

- Die SD-Karte im Gerät drücken und herausnehmen.



Achtung: SD-Karte nicht herausnehmen solange eine Aufzeichnung läuft.

- Sicherstellen, dass die neue SD-Karte nicht gesperrt ist.
- Die SD-Karte vorzugsweise mit PEL-Transfer oder mit einem PC formatieren.
- Neue Karte bis zum Anschlag einschieben.
- Elastomerabdeckung wieder anbringen.



Der PEL darf nicht bei offenem SD-Kartenschlitz verwendet werden.

AKKU AUFLADEN

Vor der ersten Verwendung muss der Akku bei Temperaturen zwischen 0 und 40°C vollständig aufgeladen werden.

- Schließen Sie den C8/Bananenadapter an die Buchsen V1 und N an.
 - Dann schließen Sie das Stromkabel an Adapter und Stromnetz an.
- Das Gerät startet.

Das Symbol  zeigt den Ladezustand des Akkus.

Bei einem ganz entladenen Akku dauert das Laden etwa 5 Stunden.

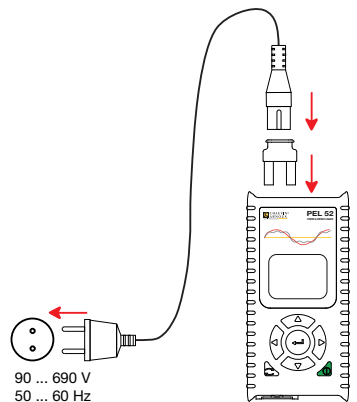





PEL TRANSFER® INSTALLIEREN



- Die neueste Version von PEL Transfer von unserer Website herunterladen.
www.chauvin-arnoux.com.
- Führen Sie setup.exe aus.
- Folgen Sie dann den Installationsanweisungen.

Eine ausführliche Installationsanweisung finden Sie in der Bedienungsanleitung

GERÄT AN DEN PC ANSCHLIESSEN

- Schließen Sie die Spannungseingänge des PEL an das Netz an. Das Gerät schaltet sich ein.
- Aktivieren Sie den Zugangspunkt  **WIFI AP** des Geräts im Konfigurationsmenü .

 Damit WLAN funktioniert, muss der Akku ausreichend geladen sein ( oder ).

- Verbinden Sie den PEL über WLAN mit Ihrem PC.
- Doppelklicken Sie auf das PEL-Symbol  auf dem Desktop, um PEL Transfer zu starten.
- Wählen Sie das Symbol **Gerät hinzufügen**  in der Symbolleiste, dann **PEL51 oder PEL52, dann WLAN als Zugangspunkt**.
- Wenn die Verbindung zum Gerät hergestellt ist, sollte der Gerätename auf der linken Seite des Fensters in der **PEL-Netzwerkstruktur** erscheinen.

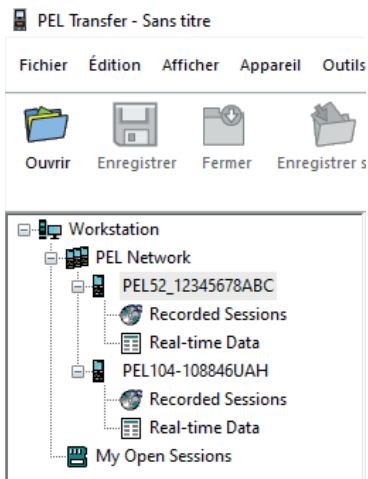

Informationen zum Anschluss eines WIFI-Routers  **WIFI ST** finden Sie in der Bedienungsanleitung.

GERÄTEKONFIGURATION

Das Gerät im PEL-Netzwerk wählen, um die Konfiguration durchzuführen.

In der Symbolleiste das Symbol **Konfigurieren**  anklicken und das Dialogfeld **Gerätekonfiguration** öffnen bzw. im Hauptmenü **Gerät** oder im **Status**-Bereich.

In diesem Dialogfeld gibt es mehrere Registerkarten:

- **Allgemeines:** einen Namen geben, die Abschaltautomatik einstellen, die Aufrischung der Maximalwerte wählen, die **Wahltaste** am Gerät sperren, das Aufladen des Akkus während der Messung verhindern, ein Passwort für die Gerätekonfiguration festlegen, Datum und Uhrzeit einstellen, die SD-Karte formatieren, usw.
- **Datenübertragung:** Optionen für WLAN festlegen.
- **Messen:** Verteilernetz, Spannungsverhältnis und Frequenz festlegen.
- **Stromwandler:** Übersetzungsverhältnis und gegebenenfalls Windungsanzahl der Stromwandler auswählen.
- **Aufzeichnung:** Optionen für Aufzeichnungswerte festlegen.
- **Zähler:** Energiezähler auf Null zurücksetzen.



Klicken Sie auf **OK**, um die neue Konfiguration in das Gerät zu übernehmen.

START EINER AUFZEICHNUNG (EIN/AUS)

Es gibt mehrere Möglichkeiten, eine Aufzeichnung zu starten:

- **Über PEL Transfer:** Im Dialogfeld Konfiguration, Registerkarte **Aufzeichnung**, die entsprechende Option wählen. Das Gerät kann so konfiguriert werden, dass die Aufzeichnung entweder zu einem bestimmten späteren Zeitpunkt startet oder sofort bei Übernahme der neuen Konfiguration in das Gerät.
- **Am Gerät:** Die Taste **Wahl**. Das Gerät zeigt **START** an. Mit der Taste  bestätigen. Das Symbol **REC** blinkt.

Es gibt mehrere Möglichkeiten, eine Aufzeichnung zu beenden:

- **Über PEL Transfer:** Im Menü unter **Gerät > Aufzeichnung beenden** .
- **Am Gerät:** Die Taste **Wahl**. Das Gerät zeigt **STOPP** an. Mit der Taste  bestätigen. Das Symbol **REC** verschwindet.

AUFZEICHNUNG ANZEIGEN

Auf dem PC können die Daten angezeigt und Berichte erstellt werden. Es gibt zwei verschiedene Arten, die aufgezeichneten Daten auf den PC herunterzuladen:

- Die SD-Karte aus dem Gerät herausnehmen und mit dem gelieferten SD-Karten-Laufwerk an den PC anschließen. PEL-Transfer aufrufen, im **Datei**-Menü den Befehl **Öffnen** wählen. Auf der SD-Karte die ICP-Datei mit dem gewünschten Speichervorgang anwählen und **Öffnen** wählen.
- Direkte Verbindung zwischen PC und PEL via WLAN. PEL-Transfer aufrufen, Verbindung mit dem Gerät öffnen darauf achten, dass WLAN aktiv ist. Verbindung im Baumdiagramm auswählen und dann **Aufgezeichnete Vorgänge** wählen. Die gewünschte Aufzeichnung doppelt anklicken. Wenn der Ladevorgang abgeschlossen ist, kann der geladene Test geöffnet werden. Dazu wählt man ihn im Download-Dialogfeld aus und klickt auf **Öffnen**.

In beiden Fällen erscheint die Aufzeichnungsdatei unter **Eigene aktuelle Vorgänge** im Baumdiagramm. Jetzt stehen die Daten zur Anzeige bereit.

BETRIEBSANLEITUNG

Besuchen Sie unsere Website, um die Betriebsanleitung für Ihr Gerät herunterzuladen:

www.chauvin-arnoux.com

Suchen Sie mit dem Namen Ihres Geräts und wählen Sie die entsprechende Seite aus. Die Betriebsanleitung befindet sich auf der rechten Seite. Nun können Sie die Betriebsanleitung herunterladen.

GUIDA DI AVVIO RAPIDO DEI PEL51 E PEL52 (IT)

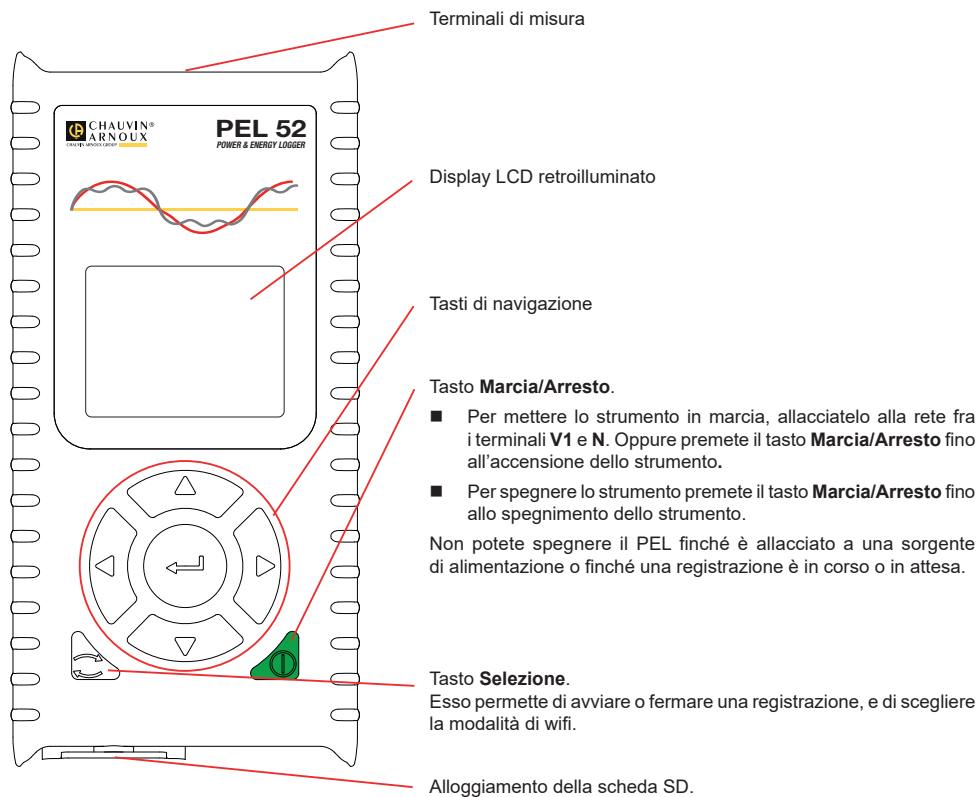

SCHEDA SD

Il PEL accetta schede SD, SDHC e SDXC formattate in FAT32, fino a 32 Gb di capacità.

Il PEL è fornito con una scheda SD formattata. Se volete installare una nuova scheda SD:

- Sbloccate il cappuccio di elastomero contrassegnato  ruotando le viti di un quarto di giro.

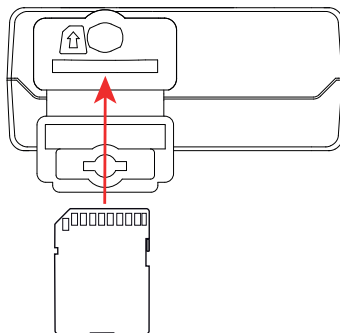
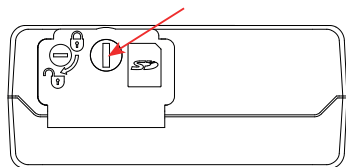

- Premete la scheda SD che è nello strumento e rimuovetela.

 Non rimuovete la scheda SD se una registrazione è in corso.

- Verificate che la nuova scheda SD non sia bloccata.
- È preferibile formattare la scheda SD nello strumento mediante il software PEL Transfer, altrimenti formattatela mediante un PC.
- Inserite la nuova scheda e spingetela a fondo.
- Rimettete la protezione (cappuccio di elastomero).

 Il PEL non va utilizzato quando l'alloggiamento della scheda SD è aperto.

CARICA DELLA BATTERIA

In caso di primo utilizzo, dapprima caricate completamente la batteria a una temperatura compresa fra 0 e 40°C.

- Allacciate l'adattatore C8 / banana fra i terminali V1 e N
- Allacciate il cavo di alimentazione all'adattatore e alla rete. Lo strumento si accende.

Il simbolo  indica il livello di carica della batteria. Il tempo di carica di una batteria scarica è di 5 ore circa.

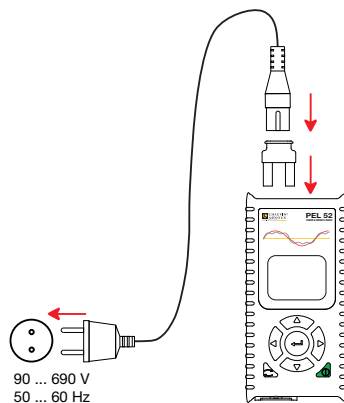





INSTALLAZIONE DEL PEL TRANSFER®



- Scaricate l'ultima versione del PEL Transfer sul nostro sito web: www.chauvin-arnoux.com.
- Lanciate setup.exe.
- Poi seguite le istruzioni di installazione.

Per tutte le istruzioni di installazione, riferitevi al manuale d'uso.

CONNESSIONE DELLO STRUMENTO AL PC

- Allacciate gli ingressi di tensione del PEL alla rete. Lo strumento si mette in marcia.
- Attivate la wifi punto di accesso  **WIFI AP** dello strumento nel menu configurazione .

 Affinché la wifi possa funzionare, la batteria dovrà essere sufficientemente carica ( o ).

- Collegate il PEL al vostro PC mediante la wifi.
- Con un doppio clic sull'icona del PEL  sul desktop aprirete PEL Transfer.
- Selezionate l'icona **Aggiunta strumento**  nella barra degli strumenti, poi **PEL51 oppure PEL52**, poi wifi in punto di accesso.
- Quando è ottenuta la connessione con lo strumento, il nome di quest'ultimo deve visualizzarsi sul lato sinistro della finestra nell'albero della **Rete PEL**.

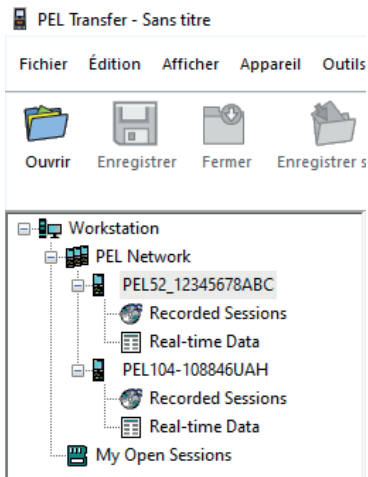

Per una connessione in wifi router  **WIFI ST**, riferitevi al manuale d'uso.

CONFIGURAZIONE DELLO STRUMENTO

Per configurare il vostro PEL, selezionate lo strumento nella rete PEL.

Aprire la casella di dialogo **Configurare lo strumento** con un clic sull'icona **onfigurare**  nella barra degli strumenti, nel menu **Strumento** o nella zona **Stato**.

Questa casella di dialogo comporta vari tab:

- **Generale:** per attribuire un nome allo strumento, scegliere la durata di spegnimento automatico, scegliere il refresh dei valori massimi, bloccare il tasto **Selezione** dello strumento, impedire la carica della batteria sulla misura, mettere una password sulla configurazione dello strumento, impostare la data e l'ora, formattare la scheda SD, ecc.
- **Comunicazione:** opzioni relative al collegamento wifi.
- **Misura:** per scegliere il sistema di distribuzione.
- **Sensore di corrente:** per scegliere il rapporto di trasformazione dei sensori di corrente e il numero di giri se del caso.
- **Registrazione:** per scegliere i parametri di registrazione.
- **Contatori:** per azzerare i contatori di energia.



Clickate su **OK** per trasferire la nuova configurazione nello strumento.

LANCIO DI UNA REGISTRAZIONE (MARCIA / ARRESTO)

Per lanciare una registrazione, procedete in una delle seguenti maniere:

- **In PEL Transfer:** Selezionate l'opzione appropriata nel tab **Registrazione** della casella di dialogo Configurazione. È possibile configurare lo strumento per attivare una registrazione a una data e un'ora future, oppure immediatamente dopo la fine della configurazione sullo strumento.
- **Sullo strumento:** Premete il tasto **Selezione** Lo strumento visualizza **START**. Convalidate con il tasto . Il simbolo **REC** lampeggia.

Per fermare una registrazione, procedete in una delle seguenti maniere:

- **In PEL Transfer:** Nel menu, selezionate **Strumento > Fermare la registrazione** .
- **Sullo strumento:** Premete il tasto **Selezione** Lo strumento visualizza **STOP**. Convalidate con il tasto . Il simbolo **REC** sparisce.

LA REGISTRAZIONE SI VISUALIZZA

Esistono due maniere di trasferire i dati registrati sul PC per visualizzazione e per generare i report:

- È possibile rimuovere la scheda SD dallo strumento e allacciarla al PC mediante il fornito lettore di scheda SD. Lanciate PEL Transfer, selezionate il comando **Aprire** nel menu **File**, puntate il file ICP che porta il numero di sessione voluto sulla scheda SD e selezionate **Aprire**.
- Connessione diretta fra il PC e il PEL (wifi). Lanciate PEL Transfer, aprite una connessione verso lo strumento, selezionatelo (verificate che la wifi sia attivata) nell'albero, poi selezionate **Sessioni registrate**. Doppio clic sulla sessione di registrazione voluta. Terminato il download, selezionate il test scaricato e clickate su **Aprire** nella casella di dialogo Download.

Nei due casi, la sessione si aggiunge a **Le mie sessioni aperte** nell'albero. I dati possono allora visualizzarsi.

MANUALE D'USO

Appuntamento sul nostro sito Internet per scaricare il manuale d'uso del vostro strumento:

www.chauvin-arnoux.com

Effettuate una ricerca con il nome del vostro strumento. Una volta trovato lo strumento, andate sulla pagina corrispondente. Il manuale d'uso si trova sulla destra. Scaricatelolo.

GUÍA DE INICIO RÁPIDO DE LOS PEL51 Y PEL52 (ES)

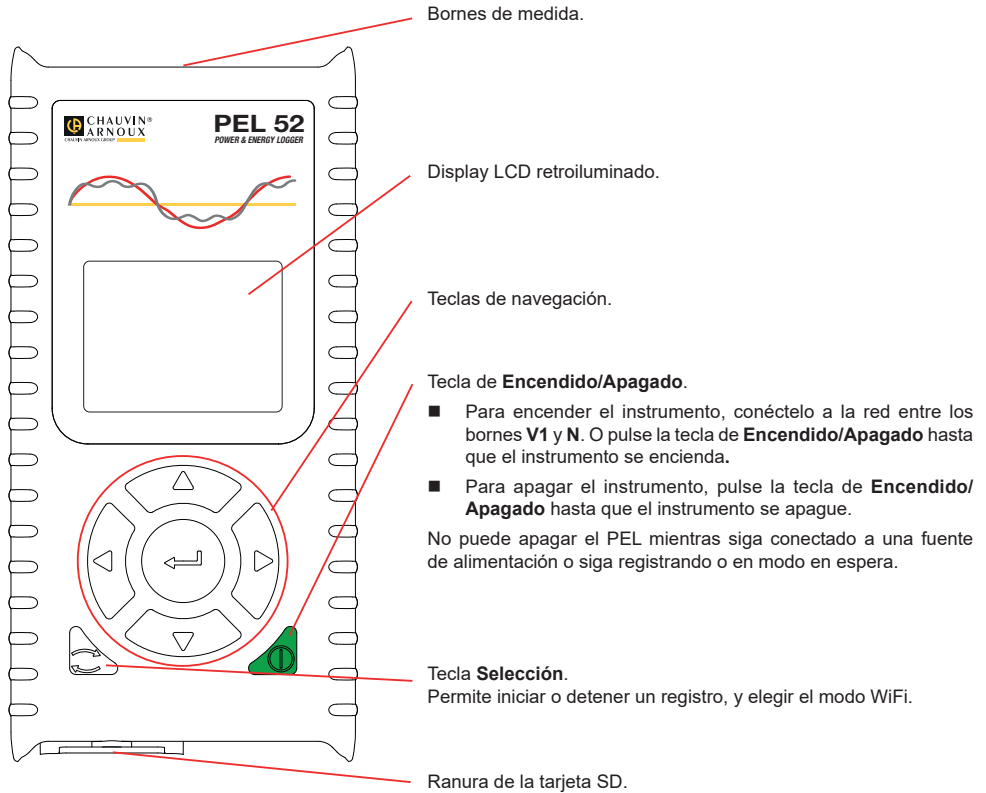

TARJETA SD

El PEL acepta tarjetas SD, SDHC y SDXC formateadas en FAT32, hasta 32 GB de capacidad.

El PEL se suministra con una tarjeta SD formateada. Si desea instalar una nueva tarjeta SD:

- Desbloquee la tapa de elastómero marcado  girando el tornillo un cuarto de vuelta.

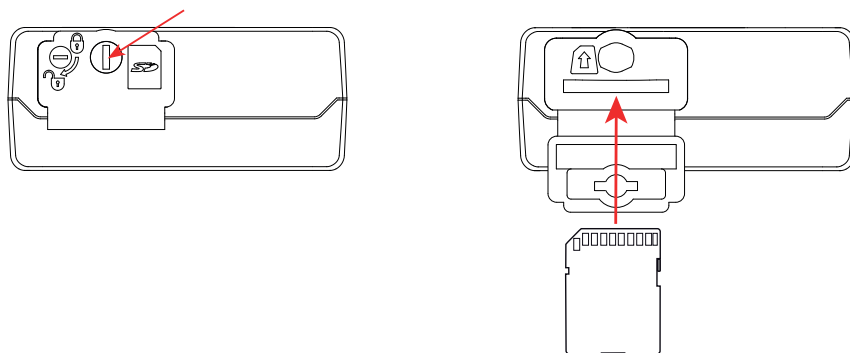

- Presione la tarjeta SD que se encuentra en el instrumento y sáquela.

 No extraiga la tarjeta SD si se está registrando.

- Compruebe que la nueva tarjeta SD no está bloqueada.
- Es preferible formatear la tarjeta SD en el instrumento con el software PEL Transfer, o si no puede formatearla con un PC.
- Inserte la nueva tarjeta y empújela hasta el tope.
- Vuelva a colocar la tapa protectora de elastómero.

 El PEL no debe utilizarse cuando la ranura de la tarjeta SD está abierta.

CARGA DE LA BATERÍA

Antes del primer uso, cargue completamente la batería a una temperatura entre 0 y 40 °C.

- Conecte el adaptador C8/banana entre los bornes V1 y N
 - Conecte el cable de alimentación al adaptador y a la red eléctrica.
- El instrumento se enciende.

El símbolo  indica el estado de carga de la batería. La carga de una batería descargada tarda unas 5 horas.

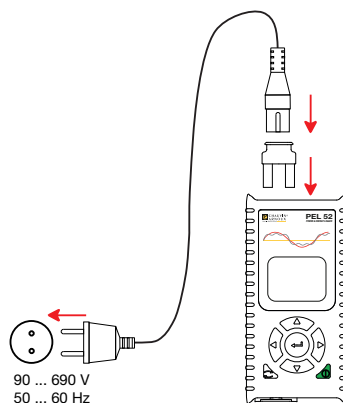

INSTALACIÓN DE PEL TRANSFER®



- Descargue la última versión de PEL Transfer desde nuestro sitio web: www.chauvin-arnoux.com.
- Inicie setup.exe.
- A continuación, siga las instrucciones de instalación.

Para ver las instrucciones de instalación completas, remítase al manual de instrucciones.

CONEXIÓN DEL INSTRUMENTO AL PC

- Conecte las entradas de tensión del PEL a la red eléctrica. El instrumento se enciende.
- Active el WiFi en punto de acceso (📶) **WIFI AP** del instrumento en el menú configuración (⚙️).

 Para que el WiFi pueda funcionar, la batería debe estar suficientemente cargada (🔋 o 🔋).

- Conecte el PEL a su PC mediante WiFi.
- Haga doble clic en el icono del PEL  en el escritorio para abrir PEL Transfer.
- Seleccione el icono **Agregar instrumento**  en la barra de herramientas, luego **PEL51 o PEL52 y WiFi en punto de acceso**.
- Cuando se haya establecido la conexión con el instrumento, el nombre de éste debe aparecer en la parte izquierda de la ventana en el árbol de directorios de la **Red PEL**.

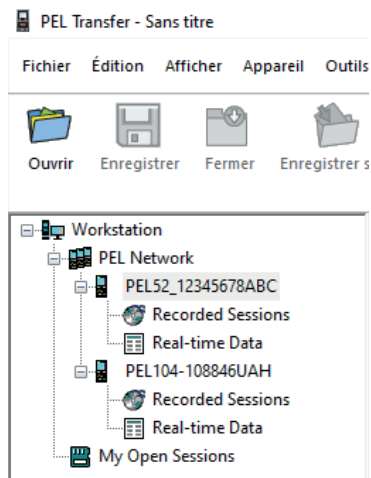

Para una conexión en WiFi rúter 📶 **WIFI ST**, remítase al manual de instrucciones.

CONFIGURACIÓN DEL INSTRUMENTO

Para configurar su PEL, seleccione el instrumento en la red PEL.

Abra el cuadro de diálogo **Configurar el instrumento** haciendo clic en el icono **Configurar**  en la barra de herramientas, en el menú **Instrumento** o en la zona **Estado**.

Este cuadro de diálogo consta de varias pestañas:

- **General:** para dar un nombre al instrumento, seleccionar el tiempo hasta el auto apagado, seleccionar la actualización de los valores máximos, bloquear la tecla **Selección** del instrumento, impedir la carga de batería cuando se realiza una medida, establecer una contraseña en la configuración del instrumento, ajustar la fecha y la hora, formatear la tarjeta SD, etc.
- **Comunicación :** opciones relativas a la conexión WiFi.
- **Medida:** para seleccionar el sistema de distribución.
- **Sensor de corriente:** para seleccionar la relación de transformación de los sensores de corriente y el número de vueltas en su caso.
- **Registro:** para seleccionar parámetros de registro.
- **Contadores:** para resetear los contadores de energía.



Haga clic en **Aceptar** para transferir la nueva configuración al instrumento.

INICIO DE UN REGISTRO (ENCENDIDO/APAGADO)

Para iniciar un registro, realice una de las siguientes acciones:

- **En PEL Transfer:** Seleccione la opción apropiada en la pestaña **Registro** del cuadro de diálogo Configuración. El instrumento puede configurarse para iniciar un registro o bien a una fecha y hora futura, o bien inmediatamente después de terminar la configuración del instrumento.
- **En el instrumento:** Pulse la tecla **Selección** El instrumento muestra **START**. Acepte con la tecla . El símbolo **REC** parpadeará.

Para detener un registro, realice una de las siguientes acciones:

- **En PEL Transfer:** En el menú, seleccione **Instrumento > Detener el registro** .
- **En el instrumento:** Pulse la tecla **Selección** El instrumento muestra **STOP**. Acepte con la tecla . El símbolo **REC** desaparecerá.

VISUALIZACIÓN DEL REGISTRO

Los datos registrados pueden transferirse de dos maneras al PC para visualizarlos y generar informes:

- La tarjeta SD se puede sacar del instrumento e insertar en el PC en el lector de tarjeta SD suministrado. Inicie PEL Transfer, seleccione el comando **Abrir** en el menú **Archivo**, haga clic derecho en el archivo ICP que lleva el número de sesión deseado en la tarjeta SD y seleccione **Abrir**.
- Conexión directa entre el PC y el PEL (WiFi). Inicie PEL Transfer, abra una conexión con el instrumento, selecciónelo (compruebe que el WiFi está conectado) en el árbol de directorios, y luego seleccione **Sesiones guardadas**. Haga doble clic en la sesión de registro deseada. Una vez finalizada la descarga, seleccione la prueba descargada y haga clic en **Abrir** en el cuadro de diálogo Descarga.

En ambos casos, la sesión se agrega a **Mis sesiones abiertas** en el árbol de directorios. Se pueden visualizar entonces los datos.

MANUAL DE INSTRUCCIONES

Visite nuestro sitio web para descargar el manual de instrucciones de su instrumento:

www.chauvin-arnoux.com

Realice una búsqueda con el nombre de su instrumento. Una vez encontrado el instrumento, vaya a su página. El manual de instrucciones se encuentra a la derecha. Descárguelo.

SNABBSTARTSGUIDE TILL PEL51 OCH PEL52 (SV)

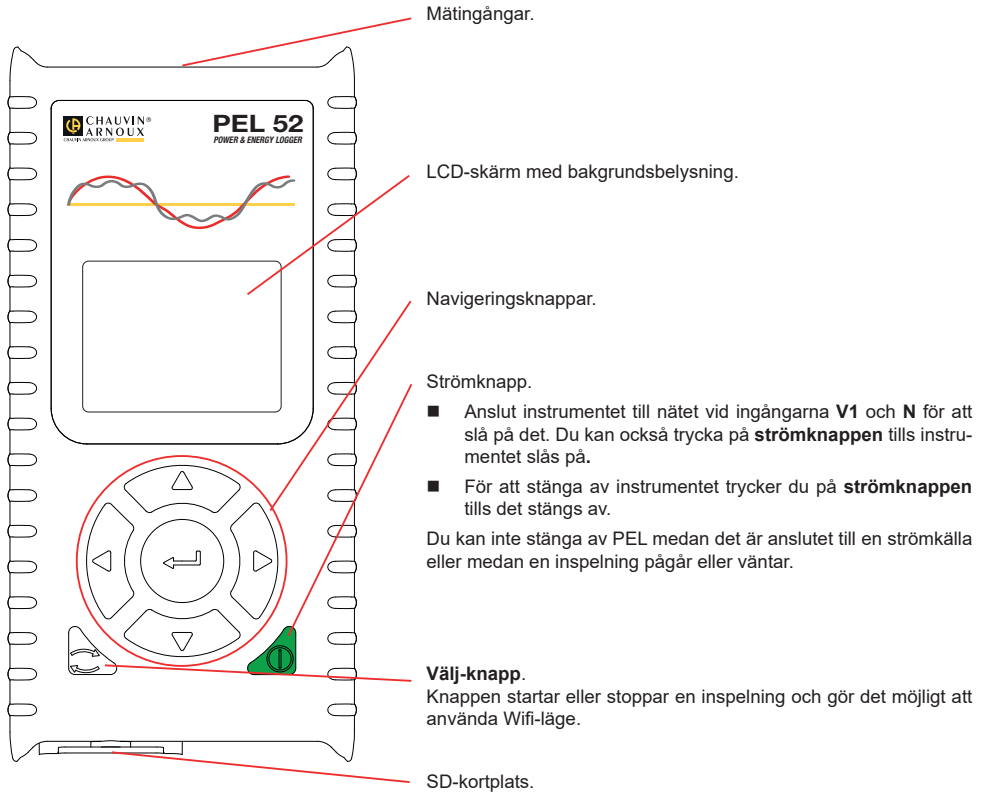

SD-KORT

PEL accepterar SD-, SDHC och SDXC-kort som formaterats för FAT32, upp till 32 GB kapacitet.

PEL levereras med ett formaterat SD-kort. Om du vill installera ett nytt SD-kort:

- Lås upp elastomerlocket märkt **SD** genom att vrida skruven ett kvarts varv.

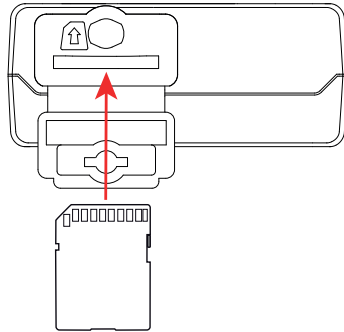
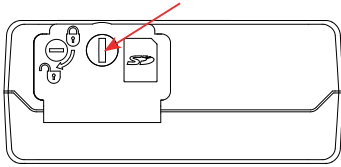

- Tryck på SD-kortet som finns i instrumentet och ta bort det.

i Ta inte bort SD-kortet om det pågår en inspelning.

- Kontrollera att det nya SD-kortet inte är låst.
- Det rekommenderas att man formaterar SD-kortet i instrumentet med programvaran PEL Transfer, men man kan även formatera det med en dator.
- Sätt in det nya kortet och tryck in det hela vägen.
- Sätt tillbaka elastomerlocket.

i PEL får inte användas när SD-kortplatsen är öppen.

LADDNING AV BATTERI

Ladda batteriet fullt vid en temperatur på mellan 0 och 40 °C innan du använder instrumentet för första gången.

- Anslut C8-/bananadaptorn mellan V1- och N-ingångarna
- Anslut nätsladden till adaptorn och nätströmmen. Instrumentet slås på.

|||||-symbolen anger batteriets laddningsstatus.

Det tar cirka 5 timmar att ladda ett tomt batteri.

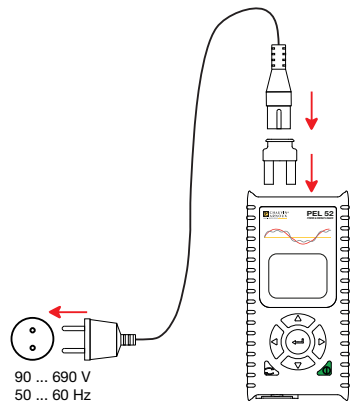

INSTALLATION AV PEL TRANSFER®



- Ladda ned den senaste versionen av PEL Transfer från vår webbplats www.chauvin-arnoux.se
- Starta setup.exe.
- Följ därefter installationsanvisningarna.

Se bruksanvisningen för fullständig information om installationen.

ANSLUTNING AV INSTRUMENTET TILL DATORN

- Anslut PEL:s spänningsingångar till elnätet. Instrumentet slås på.
- Aktivera instrumentets Wifi-åtkomstpunkt (📶) **WIFI AP** i konfigurationsmenyn (🔧).

 Batteriet måste vara tillräckligt laddat för att Wifi ska fungera ( eller ).

- Anslut PEL till din dator via Wifi.
- Dubbelklicka på PEL-ikonen  på skrivbordet för att öppna PEL Transfer.
- Välj ikonen **Lägg till instrument**  i verktygsfältet, därefter **PEL51 eller PEL52**, och därefter **Wifi i åtkomstpunkt**.
- När anslutningen till instrumentet upprättats ska dess namn visas på vänster sida av fönstret i mapprådet **PEL Network**.

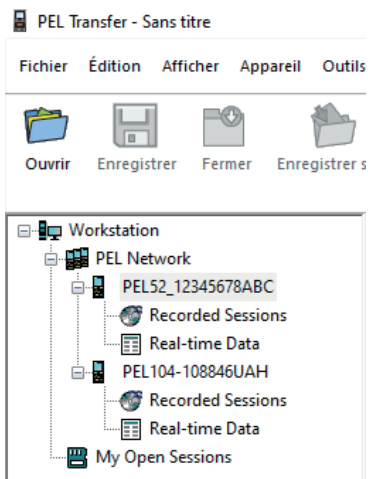

Se bruksanvisningen för 📶 **WIFI ST**-anslutning.

KONFIGURATION AV INSTRUMENT

Välj instrumentet i PEL-nätverket för att konfigurera ditt PEL.

Öppna dialogrutan **Konfigurera instrument** genom att klicka på **Konfigurera**  ikonen i verktygsfältet i **Instrument**-menyn eller i **Statusområdet**.

Den här dialogrutan har flera flikar:

- **Allmänt:** för att ge instrumentet ett namn, ställa in fördröjning av automatisk avstängning, välja uppdatering av maximivärden, låsa instrumentets **Välj-knapp**, förhindra batteriladdning vid mätning, ställa in ett lösenord för instrumentkonfiguration, ställa in datum och tid, formatera SD-kortet, osv.
- **Kommunikation:** alternativ relaterade till Wifi-anslutningen.
- **Mätning:** för att välja distributionssystem.
- **Strömtång:** för att välja strömtångernas omsättning för ström och spänning och antalet varv, om nödvändigt.
- **Inspelning:** för att välja inspelningsparametrar.
- **Mätare:** för att återställa energimätare till noll.



Klicka på **OK** för att läsa in den nya konfigurationen i instrumentet.

START AV INSPELNING (PÅ/AV)

Gör något av följande för att starta en inspelning:

- **I PEL Transfer:** Välj lämpligt alternativ i fliken **Inspelning** i dialogrutan Konfiguration. Instrumentet kan konfigureras så att det trigger en inspelning antingen vid ett framtida datum och en framtida tidpunkt, eller omedelbart efter att konfigurationen av instrumentet har slutförts.
- **På instrumentet:** Tryck på **Välj-knappen**. Instrumentet visar **STARTA**. Bekräfta med -knappen **REC** -symbolen blinkar.

Gör något av följande om du vill stoppa en inspelning:

- **I PEL Transfer:** Välj **Instrument > Stoppa inspelning**  i meny.
- **På instrumentet:** Tryck på **Välj-knappen**. Instrumentet visar **STOPPA**. Bekräfta med -knappen **REC** -Symbolen försvinner.

VISNING AV INSPELNING

Inspelade data kan överföras till datorn på två sätt för visning och för att generera rapporter:

- SD-kortet kan tas bort från instrumentet och anslutas till dator med den medföljande SD-kortläsaren. Starta PEL Transfer, välj kommandot **Öppna** i **Fil**-menyn, peka på ICP-filen med önskat sessionsnummer på SD-kortet och välj **Öppna**.
- Direktanslutning mellan dator och PEL (Wifi). Starta PEL Transfer, öppna en anslutning till instrumentet, välj den (se till att Wifi är aktiverat) i navigeringsträdet och välj sedan **Inspelade sessioner**. Dubbelklicka på önskad inspelnings-session. När nedladdningen är klar väljer du det nedladdade testet och klickar på **Öppna** i dialogrutan Ladda ned.

I båda fallen läggs sessionen till **Mina öppna sessioner** i navigeringsträdet. Data kan sedan visas.

BRUKSANVISNING

Besök vår hemsida för att ladda ned bruksanvisningen för ditt instrument:

https://www.chauvin-arnoux.com/COM/CA/doc/Bruksanvisningar_PEL51_52.pdf



STRUČNÝ NÁVOD K UVEDENÍ DO PROVOZU PRO PŘÍSTROJ PEL51 A PEL52 (CS)

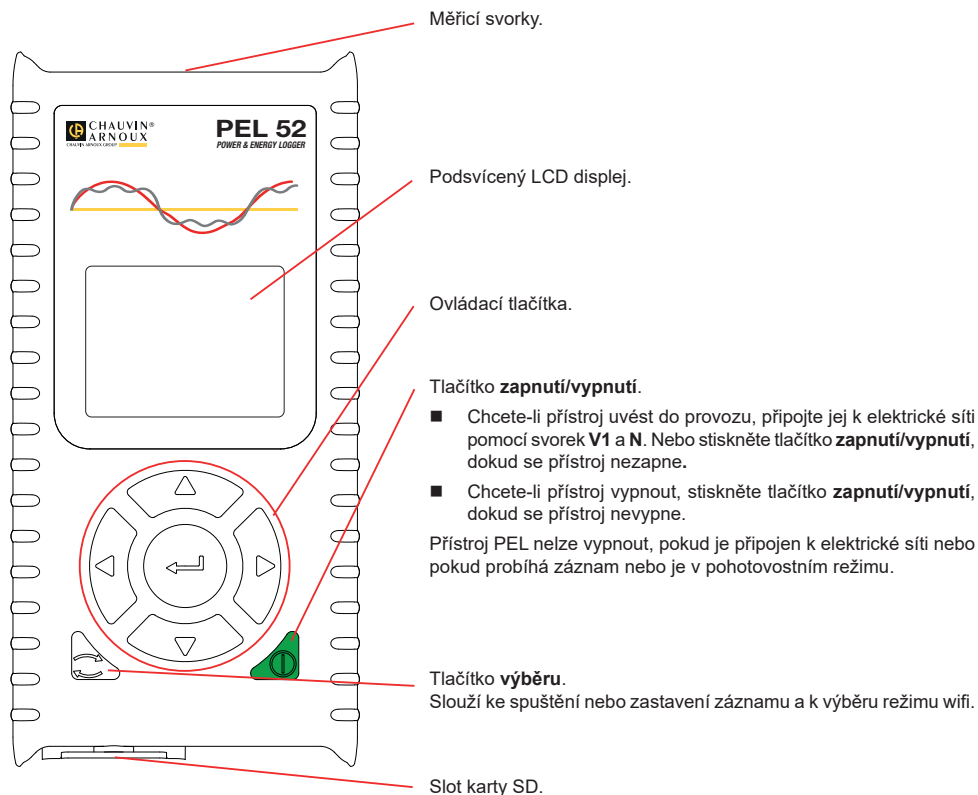

KARTA SD

Přístroj PEL podporuje karty SD, SDHC a SDXC naformátované v systému FAT32 až do kapacity 32 GB.

Přístroj PEL je dodáván s jednou naformátovanou kartou SD. Chcete-li vložit novou kartu SD:

- Otočením šroubu o čtvrt otáčky uvolněte kryt z elastomeru s označením **SD**.

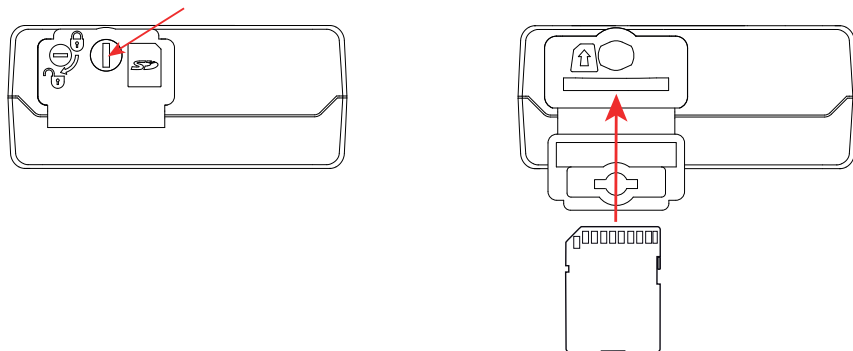

- Zatlačte na kartu SD, která je v přístroji, a poté ji vytáhněte.

i Nevytahujte kartu SD, pokud probíhá záznam.

- Zkontrolujte, zda nová karta SD není zamknutá.
- Kartu SD je nejlepší naformátovat v přístroji pomocí softwaru PEL Transfer nebo ji naformátujte pomocí počítače.
- Vložte novou kartu a zatlačte ji zcela dovnitř.
- Nasadte zpět ochranný kryt z elastomeru.

i Přístroj PEL by se neměl používat s otevřeným slotem pro kartu SD.

NABÍJENÍ BATERIE

Před prvním použitím přístroje plně nabijte baterii při teplotě od 0 do 40 °C.

- Připojte adaptér C8 / banánek mezi svorky V1 a N.
 - Připojte napájecí kabel k adaptéru a k elektrické síti.
- Přístroj se zapne.

Symbol  označuje stav nabití baterie.

Vybitá baterie se nabíjí přibližně 5 hodin.

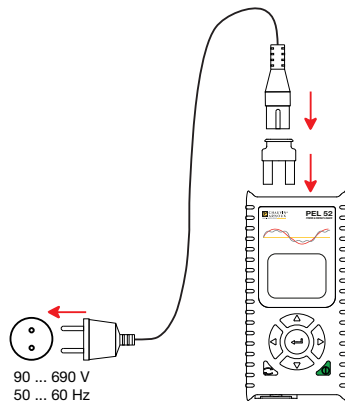



INSTALACE SOFTWARE PEL TRANSFER®



- Stáhněte si nejnovější verzi softwaru PEL Transfer z našich webových stránek: www.chauvin-arnoux.com.
- Spusťte soubor setup.exe.
- Poté postupujte dle pokynů k instalaci.

Úplný návod k instalaci naleznete v uživatelské příručce.

PŘIPOJENÍ PŘÍSTROJE K POČÍTAČI

- Připojte napěťové vstupy přístroje PEL k elektrické síti. Přístroj se tím zapne.
- V nabídce konfigurace  aktivujte přístupový bod  **WIFI AP** přístroje.

 Aby wifi fungovalo, musí být baterie dostatečně nabitá ( nebo ).

- Připojte zařízení PEL k počítači prostřednictvím wifi.
- Dvojitým kliknutím na ikonu PEL  na ploše spusťte software PEL Transfer.
- Zvolte ikonu **přidat přístroj**  na panelu nástrojů, přístroj **PEL51** nebo **PEL52** a poté **wifi jako přístupový bod**.
- Po navázání spojení mezi počítačem a přístrojem by se měl zobrazit název přístroje na levé straně okna ve stromové struktuře **sítě PEL**.

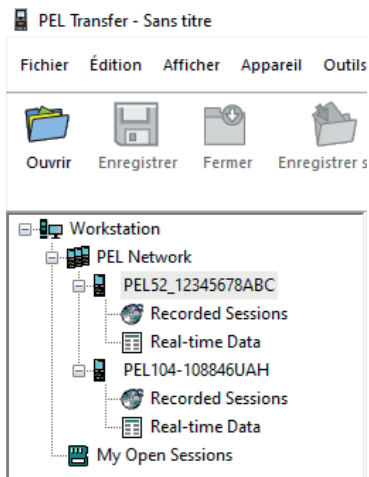

Informace o připojení k routeru  **WIFI ST** naleznete v uživatelské příručce.

KONFIGURACE PŘÍSTROJE

Chcete-li svůj přístroj PEL nakonfigurovat, zvolte jej v síti PEL.

Otevřete dialogové okno **Konfigurace přístroje** kliknutím na ikonu **Konfigurovat**  na panelu nástrojů, v nabídce **Přístroj** nebo v oblasti **Stav**.

Toto dialogové okno má několik karet:

- **Obecné:** umožňuje pojmenovat přístroj, zvolit čas automatického vypnutí, zvolit obnovení maximálních hodnot, zablokovat tlačítko **výběru**, zabránit nabíjení baterie během měření, nastavit heslo pro konfiguraci zařízení, nastavit datum a čas, naformátovat kartu SD atd.
- **Komunikace:** možnosti týkající se připojení wifi.
- **Měření:** výběr distribuční soustavy.
- **Snímač proudu:** výběr aktuálního transformačního poměru snímačů a případně počet otáček.
- **Záznam:** volba parametrů záznamu.
- **Měřiče:** vynulování měřičů energie.



Kliknutím na tlačítko **OK** přeneste nové nastavení do přístroje.

SPUŠTĚNÍ ZÁZNAMU (START/STOP)

Chcete-li spustit záznam, proveďte jeden z následujících postupů:

- **V softwaru PEL Transfer:** Vyberte vhodnou možnost na záložce **Záznam** v dialogovém okně Konfigurace. Přístroj je možno nakonfigurovat tak, aby spouštěl záznam buď při dosažení budoucího data a času, nebo okamžitě po dokončení konfigurace záznamu v přístroji.
- **Na přístroji:** Stiskněte tlačítko **výběru**. Na displeji přístroje se zobrazí **START**. Potvrďte tlačítkem . Bliká symbol **REC**.

Chcete-li záznam zastavit, proveďte jeden z následujících postupů:

- **V softwaru PEL Transfer:** V nabídce zvolte **Přístroj > Zastavit záznam** .
- **Na přístroji:** Stiskněte tlačítko **výběru**. Na displeji přístroje se zobrazí **STOP**. Potvrďte tlačítkem . Symbol **REC** zmizí.

PROHLÍŽENÍ ZÁZNAMU

Zaznamenaná data, která lze do počítače přenášet dvěma způsoby, je zde pak možno zobrazovat a používat k vytváření zpráv:

- Z přístroje lze vyjmout paměťovou kartu SD a připojit ji k počítači pomocí dodané čtečky karet SD. Spustíte software PEL Transfer, zvolte příkaz **Otevřít** v nabídce **Soubor**, vyberte soubor ICP, kterému je přiřazeno požadované číslo záznamové relace na kartě SD, a poté vyberte příkaz **Otevřít**.
- Přímé spojení mezi počítačem a přístrojem PEL (wifi). Spustíte software PEL Transfer, navažte spojení s přístrojem, vyberte přístroj (ujistěte se, že je připojený) ve stromové struktuře a poté vyberte možnost **Relace záznamu**. Dvakrát klikněte na požadovanou záznamovou relaci. Po dokončení stahování vyberte stažený test a klikněte na tlačítko **Otevřít** v dialogovém okně Stahování.

V obou případech se relace přidá do větve **Moje otevřené relace**. Poté je možno zobrazit data.

UŽIVATELSKÁ PŘÍRUČKA

Navštivte naše webové stránky a stáhněte si uživatelskou příručku vašeho zařízení:
https://www.chauvin-arnoux.com/COM/CA/doc/Uzivatelaska_prirucka_PEL51_52.pdf



PEL51 和 PEL52 快速入门指南 (ZH)

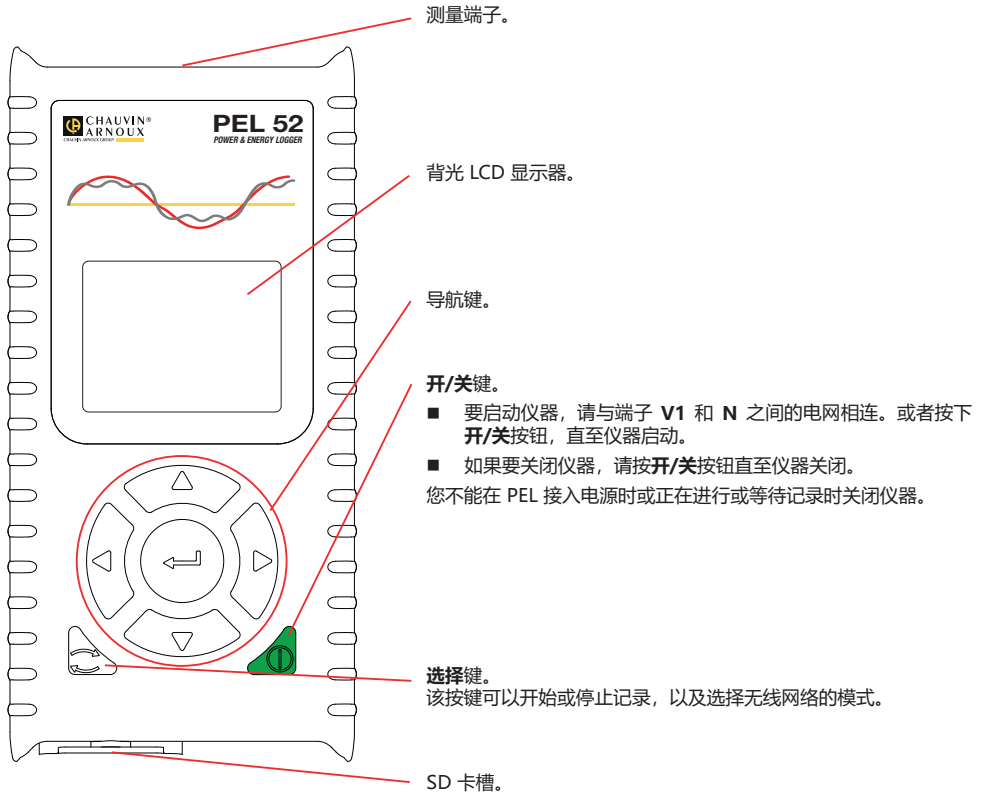

SD 卡

PEL 兼容格式化为 FAT32 的 SD, SDHC 和 SDXC 内存卡, 最大容量为 32G。

PEL 会随附一张已经格式化的 SD 卡。如果您需要安装一张新的 SD 卡:

- 通过将螺钉旋转四分之一圈来解除带有标记的弹簧盖 .

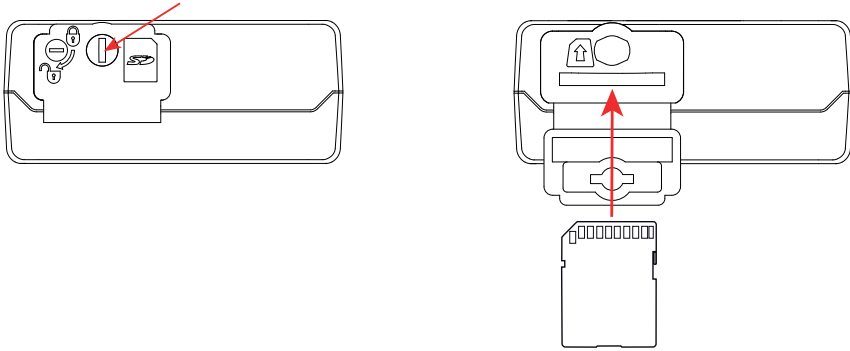

- 按下 SD 卡以将其从卡槽中取出。

i 如果当前正在记录, 请不要退出 SD 卡。

- 请确认新的 SD 卡未被锁定。
- 建议使用 PEL Transfer 软件对仪器中的 SD 卡进行格式化, 不然可以通过电脑进行 SD 卡的格式化操作。
- 将新的 SD 卡插入卡槽, 直至其完全插入。
- 重新盖好弹簧保护盖。

i PEL 软件不应该在 SD 卡槽处于打开的情况下进行操作。

电池充电

第一次使用前, 请在 0 到 40°C 的温度之间为电池充满电。

- 在端子 V1 和 N 之间连接 C8/香蕉适配器
 - 请将电源线与适配器和电源相连接。
- 仪器开启。

符号  代表电池处于充电状态。

无电量的电池充满电大约需要 5 个小时。

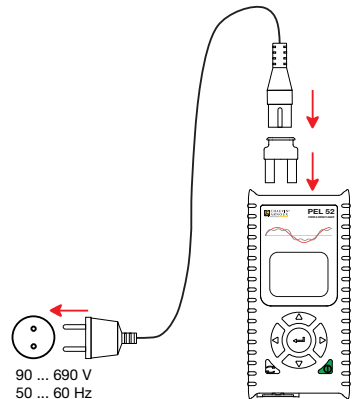



INSTRANSFER® 软件的安装



- 请到我们的网站上下载 PEL Transfer 软件的最新版本: www.chauvin-arnoux.com.
- 运行 setup.exe.
- 然后根据指示进行安装。

关于完整的安装说明, 请参阅我们的说明书。

将仪器与电脑相连

- 将 PEL 软件的电压输入端连接至电源。仪器自动启动。
- 在设置菜单  中选择启用仪器的  **WIFI AP** 无线网接入点。

 为确保无线网络正常运行, 电池必须电量充足 ( 或 )。

- 通过无线网络将 PEL 与您的电脑相连。
- 双击桌面上的 PEL 图标  打开 PEL Transfer 软件。
- 在工具栏中选择**添加仪器**  图标, 然后选择 **PEL51 或 PEL52**, 然后选择接入点中的无线网络。
- 与仪器建立连接后, 在 **PEL 网络** 树形图窗口的左侧应该显示仪器的名称。

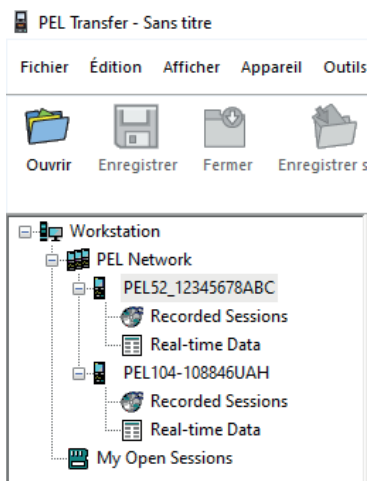

关于无线网络路由器  **WIFI ST** 的连接, 请参阅我们的说明书。

仪器的设置

如果要设置您的 PEL 软件，请在 PEL 网络中选择您的仪器。

通过单击工具栏、**仪器菜单**或**状态区的设置**  图标，打开**仪器设置**的对话框。

该对话框有以下几个选项卡：

- **一般设置**：用于给仪器命名，选择自动熄屏的时间，选择最大值的刷新，锁定仪器的**选择按钮**，禁止在测量过程中对电池进行充电，设置仪器的密码，设置日期和时间，格式化 SD 卡，等等。
- **通信**：与无线网络连接相关的选项。
- **测量**：用于选择分配系统。
- **电流传感器**：如有必要，选择电流传感器的变压比和圈数。
- **记录**：用于选择记录的参数。
- **计数表**：用于将电能表归零。



单击 **OK** 按键将更新后的设置传输至仪器。

开始记录 (开/关)

要开始记录，请选择下列中的一项进行操作：

- **通过 PEL Transfer 软件**：在设置对话框的**记录**选项卡中选择合适的选项。本机可以选择在未来的某个日期和时间开始进行记录，也可以选择~~在设置结束后立即进行记录~~。
- **通过仪器**：按下**选择按钮**，仪器显示**开始**。通过按键  进行确认。符号 **REC** 闪烁。

要停止记录，请选择下列中的一项进行操作：

- **通过 PEL Transfer 软件**：在菜单中，选择**仪器 > 停止记录** 。
- **通过仪器**：按下**选择按钮**，仪器显示**停止**。通过按键  进行确认。符号 **REC** 消失。

显示记录

记录的数据可以通过两种方式传输到电脑上进行查看并生成报告：

- 可以从设备中取出 SD 卡，使用随附的 SD 卡读卡器将其与电脑连接。启动 PEL Transfer 软件，在**文件菜单**中选择**打开**指令，选中您所需编号的 JCP 文件，然后选择**打开**。
- 直接连接电脑与 PEL 软件（无线网络）。启动 PEL Transfer 软件，打开与仪器的连接，在树状图中选中它（请确定无线网络已经被激活），然后选择**记录会话**。双击所需要记录的会话。下载完成后，选中下载的测试文件并在下载对话框中单击**打开**。

在这两种情况下，会话都会被添加到树状图中的**我的打开的会话**中。然后就可以显示数据。

说明书

请您登陆我们的网站下载您仪器的说明书：

https://www.chauvin-arnoux.com/COM/CA/doc/User_manual_zh_PEL51_52.pdf



PEL51- JA PEL52- TEHO- JA ENERGIATALLENTIMEN PIKAOPAS (FI)

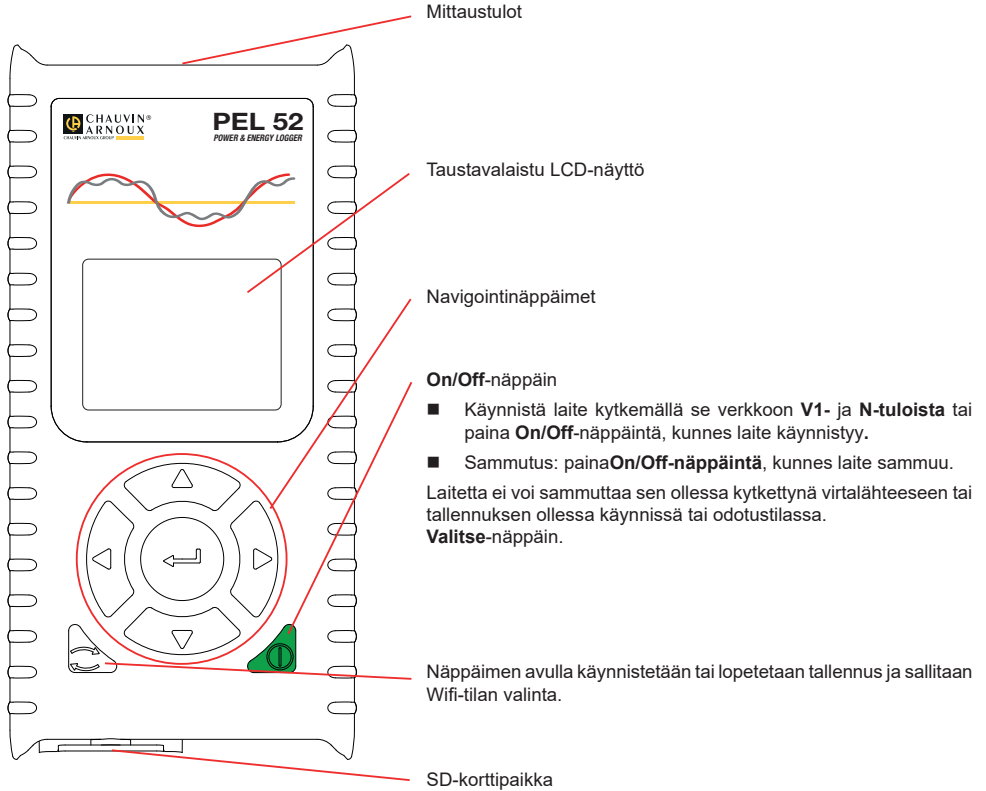

SD-KORTTI

Laitteessa voidaan käyttää FAT32-formattoituja SD-, SDHC- ja SDXC-kortteja, joiden tallennuskapasiteetti on enintään 32 GB.

PEL-laitteen mukana toimitetaan formattoitu SD-kortti. Jos haluat asentaa uuden SD-kortin:

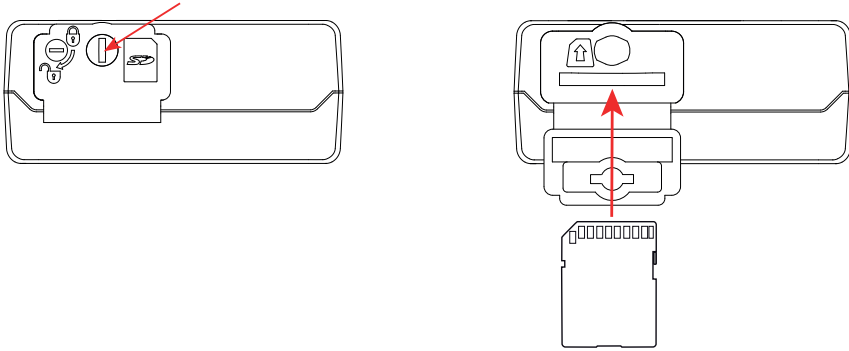

- Irrota merkinnällä **SD** varustettu muovisuojus kääntämällä ruuvia neljänneskiertos.
- Paina laitteessa olevaa SD-korttia ja ota se pois.

i Älä poista SD-korttia, jos tallennus on käynnissä.

- Tarkista, ettei uusi SD-kortti ole lukittu.
- On suositeltavaa formata SD-kortti laitteessa PEL Transfer -ohjelman avulla. Muussa tapauksessa formatoi se tietokoneessa.
- Työnnä uusi kortti paikalleen laitteeseen.
- Aseta muovisuojus takaisin.

i Laitetta ei saa käyttää SD-korttipaikan ollessa auki.

AKUN LATAAMINEN

Lataa akku kokonaan ennen käyttöönottoa 0–40°C:n lämpötilassa.

- Kytke C8-/banaani-adaptteri V1- ja N-tulojen välille.
 - Liitä virtajohto adapteriin ja verkkovirtaan.
- Laitte käynnistyy.

Kuvake  osoittaa akun lataustilan. Tyhjentyneen akun lataaminen kestää noin viisi tuntia.

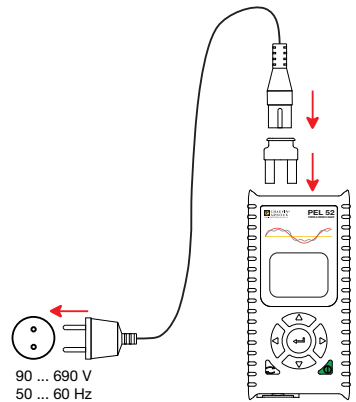

PEL TRANSFER®-OHJELMAN ASENTAMINEN

- Lataa PEL Transfer -ohjelman viimeisin versio verkkosivustoltamme osoitteesta www.chauvin-arnoux.fi
- Käynnistä setup.exe-tiedosto.
- Noudata asennusohjeita.

Yksityiskohtaiset asennusohjeet löytyvät käyttöohjeista.

LAITTEEN KYTKEMINEN TIETOKONEESEEN

- Kytke laitteen jännitetulot sähköverkkoon. Laitte käynnistyy.
- Aktivoi laitteen suora Wifi -yhteys (📶) **WIFI AP** konfigurointivalikosta (🔧).

 Jotta Wifi voisi toimia, akun latauksen täytyy olla riittävä (🔋) tai (🔋).

- Yhdistä PEL tietokoneeseen Wifi-yhteyden avulla.
- Avaa PEL Transfer kaksoisnapsauttamalla työpöydän PEL-kuvaketta (📱).
- Valitse **Lisää laite** (📱) -kuvake työkaluriviltä, sen jälkeen **PEL51 tai PEL52 ja lopuksi suora Wifi-yhteys**.
- Kun yhteys laitteeseen on muodostettu, sen nimen pitäisi näkyä **PEL verkko** -kansioissa ikkunan vasemmalla puolella.

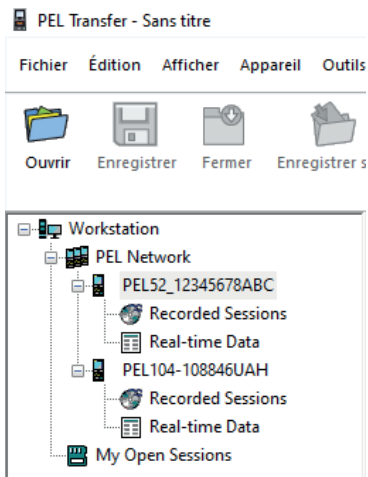

Lisätietoa 📶 **WIFI ST**-yhteydestä on saatavissa käyttöohjeista.

LAITTEEN KONFIGUROINTI

Valitse laite PEL-verkosta sen konfigurointia varten.

Avaa **Konfiguroi laite** -valintaikkuna napsauttamalla **Konfiguroi** -kuvaketta työkalurivillä, **Laite**-valikossa tai **Tila**-alueella.

Valintaikkunassa on useita välilehtiä:

- **Yleisesti:** laitteen nimeäminen, automaattisen sammuttamisen viive, maksimiarvojen päivittäminen, laitteen lukitseminen **Valitse**-näppäin, akun latauksen estäminen mittaustilanteessa, salasanan asettaminen laitteen konfigurointia varten, päivämäärän ja ajan asettaminen, SD-kortin formatointi jne.
- **Kommunikointi:**Wifi-yhteyteen liittyvät asetukset
- **Mittaus:** jakelujärjestelmän valinta
- **Virtapihti:**virtapihtien muuntosuhteiden ja kierrosten määrän valinta tarvittaessa
- **Tallennus:**tallennusparametrien valinta
- **Mittarit:**energiamittarien nollaaminen

Lataa uusi konfiguraatio laitteeseen napsauttamalla **Ok**-painiketta.

TALLENNUKSEN ALOITTAMINEN (ON/OFF)

Tallennuksen voi aloittaa seuraavilla tavoilla:

- **PEL Transfer -ohjelma:** Valitse sopiva vaihtoehto konfiguroinnin valintaruudussa olevasta **Tallennus**-välilehdestä. Laite voidaan konfiguroida aloittamaan tallennus tulevana ajankohtana tai välittömästi laitteen konfiguroinnin jälkeen.

- **Laite:** Paina **Valitse**-näppäintä. Laitteessa näkyy **Käynnistä**. Vahvista -näppäimellä. **REC**-kuvake vilkkuu.

Tallennuksen voi lopettaa seuraavilla tavoilla:

- **PEL Transfer -ohjelma:** Valitse valikosta **Laite > Lopeta tallennus** .

- **Laite:** Paina **Valitse**-näppäintä. Laitteessa näkyy **Lopeta**. Vahvista -näppäimellä. **REC**-kuvake häviää.

TALLENNUKSEN TARKASTELU

Tallennetut tiedot voidaan siirtää tietokoneelle kahdella tavalla niiden tarkastelemista ja raporttien laatimista varten:

- SD-kortti voidaan poistaa laitteesta ja yhdistää tietokoneeseen SD-kortinlukijan avulla. Käynnistä PEL Transfer, valitse **Avaa**-komento **Tiedosto**-valikosta, osoita kohdistimella ICP-tiedostoa, jossa on haluamasi mittaussession numero ja valitse **Avaa**.
- Suora yhteys tietokoneen ja PEL-laitteen välillä (Wifi). Käynnistä PEL Transfer, avaa yhteys laitteeseen, valitse se (varmistu, että Wifi on aktivoitu) navigointipuusta ja valitse sitten **Tallennetut mittaussessiot**.Kaksoisnapsauta haluamaasi mittaussessiota. Latauksen päätyttyä valitse ladattu testi ja napsauta latauksen valintaikkunassa olevaa **Avaa**-painiketta.

Kummassakin tapauksessa mittaussessio lisätään navigointipuusta kohtaan **Avoinna olevat mittaussessiot**. Tämän jälkeen tiedot voidaan näyttää.

KÄYTTÖOHJEET

Lataa laitteesi käyttöohjeet verkkosivustoltamme osoitteesta

https://www.chauvin-arnoux.com/COM/CA/doc/Kayttoohjeet_PEL51_52.pdf



SNELSTARTGIDS VOOR DE PEL51 EN DE PEL52 (NL)



SD-KAART

De PEL accepteert SD- SDHC- en SDXC-kaarten, geformatteerd in FAT32, tot een capaciteit van 32 Gb.

De PEL wordt geleverd met een geformatteerde SD-kaart. Als u een nieuwe SD-kaart wilt installeren:

- Ontgrendel het kapje van elastomeer gemarkeerd door  door de schroef een kwartslag te draaien.

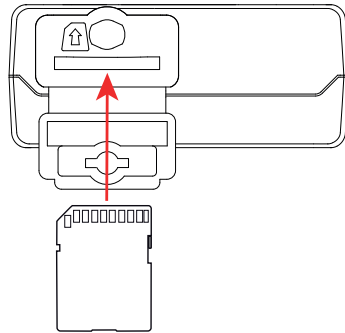
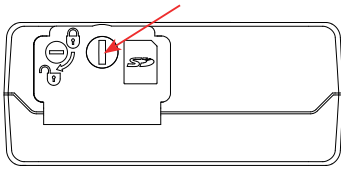

- Druk op de SD-kaart die zich in het apparaat bevindt en neem deze uit.

 Neem de SD-kaart niet uit als er een registratie bezig is.

- Controleer of de nieuwe SD-kaart niet vergrendeld is.
- Het verdient de voorkeur de SD-kaart te formatteren in het apparaat m.b.v. de software PEL Transfer, maar u kunt deze ook m.b.v. een PC formatteren.
- Plaats de nieuwe kaart en duw deze volledig naar binnen.
- Zet het beschermkapje van elastomeer terug.

 De PEL mag niet gebruikt worden wanneer de ruimte van de SD-kaart open is.

ACCU OPLADEN

Begin, voor het eerste gebruik, met het volledig opladen van de accu bij een temperatuur tussen 0 en 40°C.

- Sluit de adapter C8 / banana aan tussen de klemmen V1 en N
 - Sluit het netsnoer aan op de adapter en op het spanningsnet.
- Het apparaat gaat aan.

Het symbool  geeft de laadtoestand van de accu aan.
Het opladen van een lege accu duurt ongeveer 5 uur.

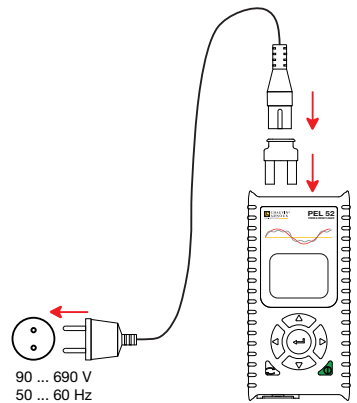



INSTALLATIE VAN PEL TRANSFER®

- Download de laatste versie van PEL Transfer op onze website: www.chauvin-arnoux.com.
- Start setup.exe.
- Volg daarna de installatie-instructies.

Zie voor de volledige installatie-instructies de gebruikshandleiding.

AANSLUITING VAN HET APPARAAT OP DE PC

- Sluit de spanningsingangen van de PEL aan op het spanningsnet. Het apparaat schakelt in.
- Activeer de wifi hotspot (📶) **WIFI AP** van het apparaat in het configuratiemenu (🔧).

 Om de wifi te kunnen laten functioneren, moet de accu voldoende opgeladen zijn ( of .

- Sluit de PEL via de wifi aan op uw PC.
- Dubbelklik op het pictogram van de PEL  op het bureaublad om PEL Transfer te openen.
- Selecteer het pictogram **Apparaat toevoegen**  in de werkbalk en daarna **PEL51 of PEL52**, gevolgd door wifi hotspot.
- Wanneer de verbinding van het apparaat tot stand is gebracht, moet de naam hiervan aan de linkerzijde van het venster verschijnen in de boomstructuur van het **PEL netwerk**.

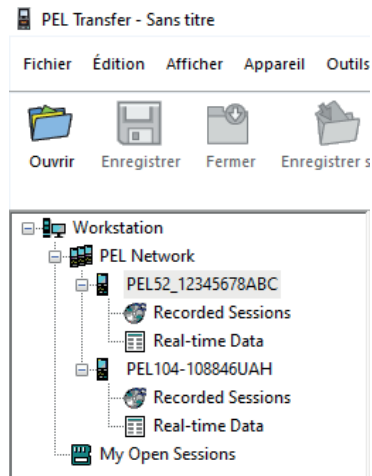

Zie voor verbinding met een wifi router  **WIFI ST** de gebruikshandleiding.

CONFIGURATIE VAN HET APPARAAT

Selecteer voor het configureren van uw PEL het apparaat in het PEL netwerk.

Open het dialoogvenster **Apparaat configureren** door op het pictogram **Configureren**  in de werkbalk te klikken in het menu **Apparaat** of in de zone **Status**.

Dit dialoogvenster heeft meerdere tabbladen:

- **Algemeen:** om het apparaat een naam te geven, de automatische uitschakelingstijd te kiezen, het verversen van de maximale waarden te kiezen, de toets **Selectie** van het apparaat te blokkeren, het opladen van de accu tijdens een meting te verhinderen, een wachtwoord voor de configuratie van het apparaat aan te maken, de datum en de tijd in te stellen, de SD-kaart te formatteren, enz.
- **Communicatie:** opties betreffende de wifi-verbinding.
- **Meting:** om het distributiesysteem te kiezen.
- **Stroomsensor:** om de transformatieverhouding van de stroomsensoren en, indien van toepassing, het aantal slagen te kiezen.
- **Registratie:** om de parameters voor het registreren te kiezen.
- **Tellers:** om de energietellers weer op nul te zetten.

Klik op **OK** om de nieuwe configuratie over te zetten op het apparaat.

OPSTARTEN VAN EEN REGISTRATIE (AAN / UIT)

Ga voor het opstarten van een registratie op een van de volgende manieren te werk:

- **In PEL Transfer:** Selecteer de juiste optie in de tab **Registratie** van het dialoogvenster Configuratie. Het apparaat kan geconfigureerd worden om met een registratie te beginnen, ofwel op een datum en tijdstip in de toekomst, ofwel onmiddellijk nadat het apparaat geconfigureerd is.
- **Op het apparaat:** Druk op de toets **Selectie** Het apparaat toont **START**. Valideer met de toets . Het symbool **REC** knippert.

Ga voor het stoppen van een registratie op een van de volgende manieren te werk:

- **In PEL Transfer:** Selecteer in het menu **Apparaat > De registratie stoppen** .
- **Op het apparaat:** Druk op de toets **Selectie** Het apparaat toont **STOP**. Valideer met de toets . Het symbool **REC** verdwijnt.

WEERGAVE VAN DE REGISTRATIE

De geregistreerde gegevens kunnen op twee manieren overgezet worden op de PC om hier weergegeven te worden en om rapporten te genereren:

- De SD-kaart kan uit het apparaat gehaald worden en op de PC worden aangesloten via de meegeleverde SD-kaartlezer. Start PEL Transfer op, selecteer het commando **Openen** in het menu **Bestand**, zet de cursor op het ICP-bestand met het gewenste sessienummer op de SD-kaart en selecteer **Openen**.
- Rechtstreekse verbinding tussen de PC en de PEL (wifi). Start PEL Transfer op, open een verbinding naar het apparaat, selecteer deze (zorg dat de wifi aangesloten is) in de boomstructuur en selecteer vervolgens **Geregistreerde sessies**. Dubbelklik op de gewenste registratiesessie. Selecteer, wanneer het downloaden klaar is, de gedownloade test en klik op **Openen** in het dialoogvenster Downloaden.

In beide gevallen wordt de sessie toegevoegd aan **Mijn geopende sessies** in de boomstructuur. De gegevens kunnen dan weergegeven worden.

GEBRUIKSHANDLEIDING

Ga naar onze website om de gebruikshandleiding van uw apparaat te downloaden:
https://www.chauvin-arnoux.com/COM/CA/doc/Gebruikshandleiding_PEL51_52.pdf



SKRÓCONA INSTRUKCJA URUCHOMIENIA PEL51 I PEL52 (PL)

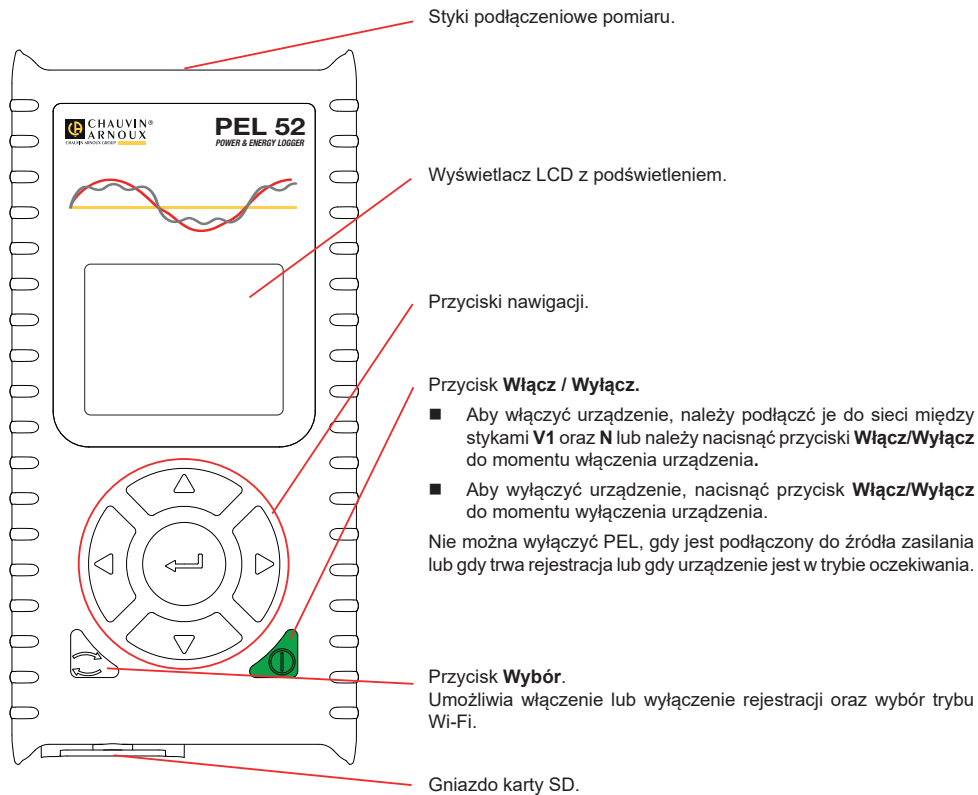

KARTA SD

PEL obsługuje karty SD, SDHC i SDXC, sformatowane w systemie FAT32, o pojemności do 32 GB.

PEL jest dostarczany ze sformatowaną kartą SD. Montaż nowej karty SD:

- Odblokować zaślepkę elastomerową oznaczoną **SD**, obracając śrubę o ćwierć obrotu.

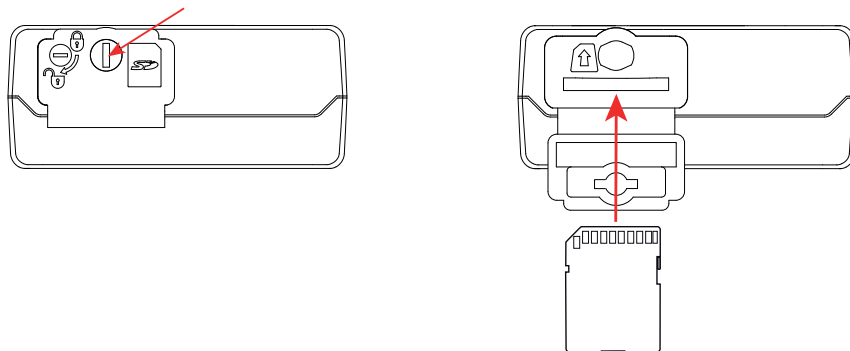

- Nacisnąć kartę SD w urządzeniu i wyjąć ją.

i Nie wyjmować karty SD, jeżeli trwa zapis.

- Sprawdzić, czy nowa karta SD nie jest zablokowana.
- Należy wybierać formatowanie karty SD za pomocą oprogramowania PEL Transfer, w innym wypadku należy ją sformatować za pomocą PC.
- Włożyć nową kartę SD i wcisnąć do oporu.
- Założyć na miejsce elastomerową zatyczkę ochronną.

i PEL nie powinien być używany z otwartym gniazdem karty SD.

ŁADOWANIE AKUMULATORA

Przed pierwszym użyciem należy całkowicie naładować akumulator w temperaturze między 0 a 40°C.

- Podłączyć adapter C8 / banan między zaciskami V1 i N
- Podłączyć przewód zasilania do zasilacza i gniazdka. Urządzenie włącza się.

Symbol  wskazuje stan naładowania akumulatora.

Ładowanie rozładowanego akumulatora trwa około 5 godzin.

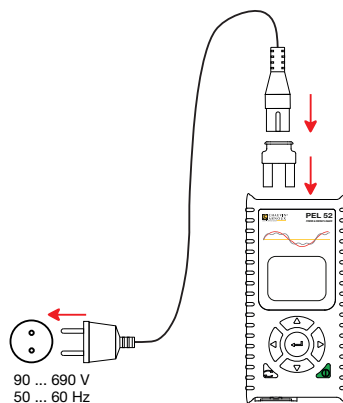



INSTALACJA PEL TRANSFER®



- Pobierz najnowszą wersję PEL Transfer z naszej strony internetowej: www.chauvin-arnoux.com.
- Uruchom setup.exe.
- Postępuj zgodnie z instrukcjami instalacji.

Kompletne instrukcje instalacji dostarczono w instrukcji obsługi.

PODŁĄCZANIE URZĄDZENIA DO KOMPUTERA

- Podłączyć wejścia napięcia PEL do zasilania. Urządzenie uruchamia się.
- Włączyć Wi-Fi dla punktu dostępowego (📶) **WIFI AP** urządzenia w menu konfiguracji (🔧).

 Aby umożliwić działanie Wi-Fi, akumulator musi być wystarczająco naładowany ( lub ).

- Podłączyć PEL do komputera przez Wi-Fi.
- Kliknąć dwa razy ikonę PEL  na pulpicie, aby uruchomić PEL Transfer.
- Wybrać ikonę **Dodaj urządzenie**  na pasku narzędzi, następnie **PEL51** lub **PEL52**, a następnie **Wi-Fi w trybie punktu dostępowego**.
- Po nawiązaniu połączenia z urządzeniem jego nazwa wyświetla się po lewej stronie okna w strukturze **Sieci PEL**.

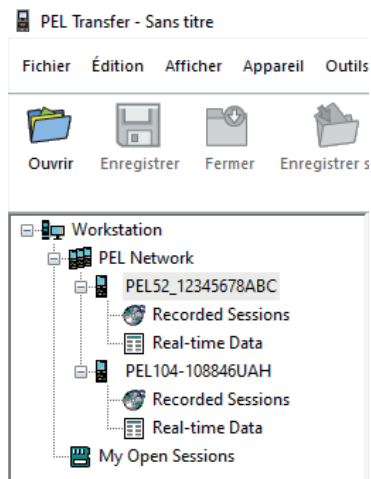

W przypadku połączenia z routerem Wi-Fi 📶 **WIFI ST**, patrz instrukcja obsługi.

KONFIGURACJA URZĄDZENIA

Aby skonfigurować PEL, należy wybrać urządzenie w sieci PEL.

Otworzyć okno dialogowe **Konfiguruj urządzenie**, klikając ikonę **Konfiguruj**  na pasku narzędzi, w menu **Urządzenie** lub w polu **Stan**.

To okno dialogowe zawiera kilka zakładek:

- **Ogólne**: nadanie nazwy urządzeniu, wybór czasu automatycznego wyłączenia, wybór maksymalnej wartości odświeżania, zablokowanie przycisku **Wybór** urządzenia, uniemożliwienie ładowania baterii podczas pomiaru, ustawienie hasła do konfiguracji urządzenia, ustawienie daty i godziny, formatowanie karty SD itp.
- **Komunikacja**: opcje dotyczące połączenia Wi-Fi.
- **Pomiar**: wybrać system dystrybucji.
- **Czujnik prądowy**: wybrać przełożenie przekładni prądowej i liczbę zwojów, jeśli to konieczne.
- **Rejestracja**: wybór ustawień parametrów rejestracji.
- **Liczniki**: resetowanie liczników energii.



Kliknąć **OK**, aby załadować konfigurację do urządzenia.

URUCHOMIENIE REJESTRACJI (WŁĄCZ/WYŁĄCZ)

Aby uruchomić rejestrację, należy postępować w jeden z następujących sposobów:

- **W PEL Transfer**: Należy wybrać odpowiednią opcję w zakładce **Zapis** modułu Konfiguracja. Urządzenie można skonfigurować, aby włączyć rejestrację o określonej godzinie lub natychmiast po zakończeniu konfiguracji urządzenia.
- **W urządzeniu**: Nacisnąć przycisk **Wybór** Urządzenie wyświetla **START**. Potwierdzić przyciskiem . Symbol **REC** miga.

Aby wyłączyć rejestrację, należy postępować w jeden z następujących sposobów:

- **W PEL Transfer**: W menu wybrać **Urządzenie > Wyłącz rejestrację** .
- **W urządzeniu**: Nacisnąć przycisk **Wybór** Urządzenie wyświetla **STOP**. Potwierdzić przyciskiem . Symbol **REC** znika.

WYŚWIETLANIE ZAPISU

Zarejestrowane dane można przesłać w dwa sposoby do komputera PC, aby je wyświetlić i wygenerować raport:

- Kartę SD można wyjąć z urządzenia i podłączyć do komputera PC za pomocą czytnika kart. Uruchomić PEL Transfer, wybrać polecenie **Otwórz** w menu **Plik**, zaznaczyć plik ICP z wybranym numerem sesji na karcie SD i zaznaczyć **Otwórz**.
- Bezpośrednie połączenie między komputerem a PEL (Wi-Fi). Uruchomić PEL Transfer, uruchomić połączenie z urządzeniem, zaznaczyć je (zwrócić uwagę, czy jest podłączone) w strukturze drzewa, a następnie wybrać **Sesje zarejestrowane**. Kliknąć dwa razy wybraną sesję. Po zakończeniu pobierania, wybrać pobrany test i kliknąć **Otwórz** w oknie dialogowym Pobieranie.

W obu przypadkach sesja jest dodawana do pozycji **Moje otwarte sesje** w strukturze drzewa. Następnie można wyświetlić dane.

INSTRUKCJA OBSŁUGI

Odwiedź naszą stronę internetową, aby pobrać instrukcję obsługi urządzenia:

https://www.chauvin-arnoux.com/COM/CA/doc/Instrukcja_obsługi_PEL51_52.pdf



GHID DE INIȚIERE RAPIDĂ PENTRU PEL51 ȘI PEL52 (RO)

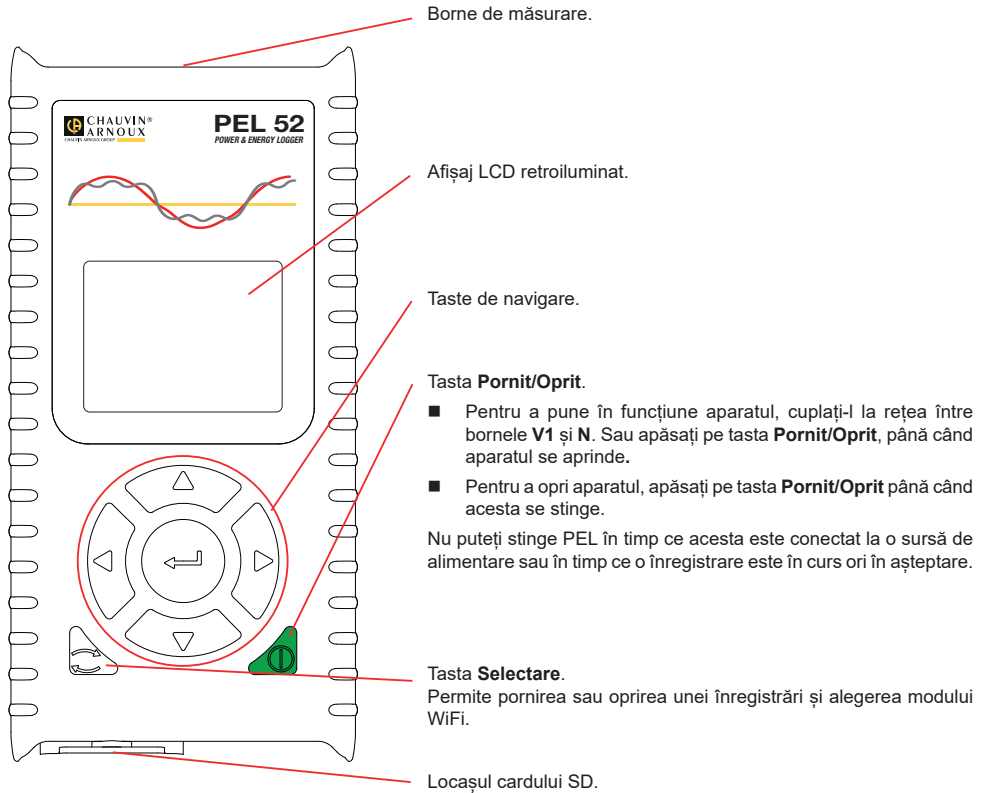

CARD SD

PEL acceptă carduri SD, SDHC și SDXC formate în FAT32 și cu o capacitate de până la 32 GB.

PEL este livrat cu un card SD formatat. Dacă doriți să instalați un nou card SD:

- Desfaceți capacul din elastomer marcat cu **SD**, rotind șurubul cu un sfert de tură.

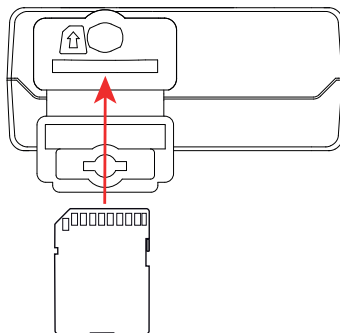
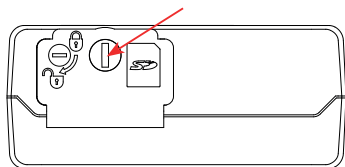

- Apăsați pe cardul SD care este în aparat, apoi scoateți-l.

i Nu scoateți cardul SD dacă este în curs o înregistrare.

- Verificați ca noul card SD să nu fie blocat.
- Este preferabil să formatați cardul SD în aparat, cu ajutorul software-ului PEL Transfer; dacă nu, formatați-l cu ajutorul unui PC.
- Introduceți noul card și împingeți-l până la refuz.
- Puneți la loc capacul de protecție din elastomer.

i PEL nu trebuie utilizat în timp ce locașul cardului SD este deschis.

ÎNCĂRCAREA BATERIEI

Înainte de prima utilizare, începeți prin a încărca complet bateria, la o temperatură cuprinsă între 0 și 40 °C.

- Cuplați adaptorul C8/banana între bornele V1 și N
 - Cuplați cablul de alimentare la adaptor și la rețea.
- Aparatul se aprinde.

Simbolul  indică starea de încărcare a bateriei.

Încărcarea unei baterii descărcate durează aproximativ 5 ore.

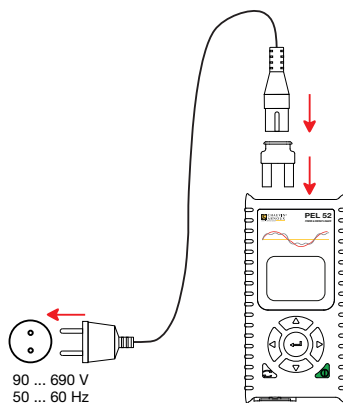



INSTALAREA PEL TRANSFER®



- Descărcați ultima versiune PEL Transfer, de pe site-ul nostru web: www.chauvin-arnoux.com.
- Lansați setup.exe.
- Apoi urmați instrucțiunile de instalare.

Pentru instrucțiuni complete privind instalarea, consultați instrucțiunile de utilizare.

CONECTAREA APARATULUI LA PC

- Cuplați intrările de tensiune ale PEL la rețea. Aparatul se pune în funcțiune.
- Activați punctul de acces  **WIFI AP** al aparatului, din meniul de configurare .

 Pentru ca WiFi să poată funcționa, bateria trebuie să fie încărcată suficient ( sau ).

- Conectați PEL la PC prin WiFi.
- Faceți dublu-clic pe pictograma PEL  de pe suprafața de lucru pentru a deschide PEL Transfer.
- Selectați pictograma **Adăugare aparat**  în bara de instrumente, apoi **PEL51 sau PEL52**, apoi **WiFi din punctul de acces**.
- După ce este stabilită conexiunea cu aparatul, denumirea acestuia trebuie să fie afișată în partea stângă a ferestrei, din structura arborescentă **Rețea PEL**.

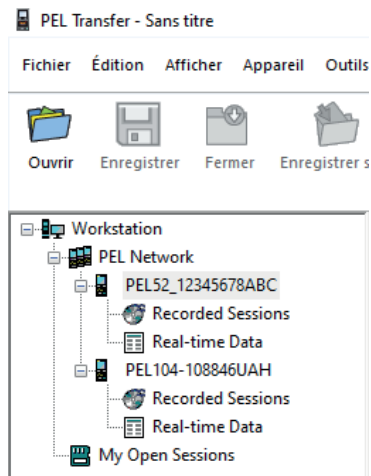

Pentru o conectare prin WiFi la ruterul  **WIFI ST**, consultați instrucțiunile de utilizare.

CONFIGURAREA APARATULUI

Pentru a configura PEL, selectați aparatul din rețeaua PEL.

Deschideți caseta de dialog **Configurare aparat** făcând clic pe pictograma **Configurare**  din bara de instrumente, în meniul **Aparat** sau în zona **Stare**.

Această casetă de dialog are mai multe file:

- **Setări generale:** pentru a da un nume aparatului, alegerea duratei de stingere automată și reimprospătarea valorilor de maxim, blocarea tastei de **Selectare** a aparatului, prevenirea încărcării bateriei la măsurare, stabilirea unei parole pentru configurarea aparatului, reglarea datei și orei, formatarea cardului SD etc.
- **Comunicații:** opțiuni privind legătura WiFi.
- **Măsurare:** pentru alegerea sistemului de distribuție.
- **Senzor de curent:** pentru alegerea raportului de transformare a senzorilor de curent și a numărului de ture, dacă este necesar.
- **Înregistrare:** pentru alegerea parametrilor înregistrării.
- **Contoare:** pentru aducerea la zero a contoarelor de energie.



Faceți clic pe **OK** pentru a transfera noua configurație pe aparat.

LANSAREA UNEI ÎNREGISTRĂRI (PORNIT/OPRIT)

Pentru a lansa o înregistrare, procedați într-unul din modurile următoare:

- **În PEL Transfer:** Selectați opțiunea adecvată din fila **Înregistrare** din caseta de dialog **Configurare**. Aparatul poate fi configurat să declanșeze o înregistrare fie la o dată și o oră viitoare, fie imediat după terminarea configurării sale.
- **Pe aparat:** Apăsăți pe tasta **Selectare** Aparatul afișează **START**. Validați cu tasta . Simbolul **REC** clipește.

Pentru a opri o înregistrare, procedați într-unul din modurile următoare:

- **În PEL Transfer:** În meniul, selectați **Aparat > Oprire înregistrare** .
- **Pe aparat:** Apăsăți pe tasta **Selectare** Aparatul afișează **STOP**. Validați cu tasta . Simbolul **REC** dispare.

AFIȘAREA ÎNREGISTRĂRII

Datele înregistrate pot fi transferate în două moduri pe PC, pentru a fi afișate și genera rapoarte:

- Cardul SD poate fi scos din aparat și conectat la PC prin intermediul cititorului de carduri SD furnizat. Lansați PEL Transfer, selectați comanda **Deschidere** din meniul **Fișier**, indicați fișierul ICP cu numărul sesiunii dorite de pe cardul SD și selectați **Deschidere**.
- Conexiune directă între PC și PEL (WiFi). Lansați PEL Transfer, deschideți o conexiune spre aparat, selectați-l (asigurați-vă că WiFi este activat) în structura arborescentă, apoi selectați **Sesiuni înregistrate**. Faceți dublu clic pe sesiunea de înregistrare dorită. La terminarea descărcării, selectați testarea descărcării și faceți clic pe **Deschidere** din caseta de dialog Descărcare.

În ambele cazuri, sesiunea este adăugată la **Sesiunile mele deschise** în cadrul structurii arborescente. Apoi datele pot fi afișate.

INSTRUCȚIUNI DE UTILIZARE

Întrați pe site-ul nostru pentru a descărca instrucțiunile de utilizare ale aparatului dvs.:
https://www.chauvin-arnoux.com/COM/CA/doc/Instrucțiuni_de_utilizare_PEL51_52.pdf



КРАТКОЕ РУКОВОДСТВО ПОЛЬЗОВАТЕЛЯ ПРИБОРОВ PEL51 И PEL52 (RU)

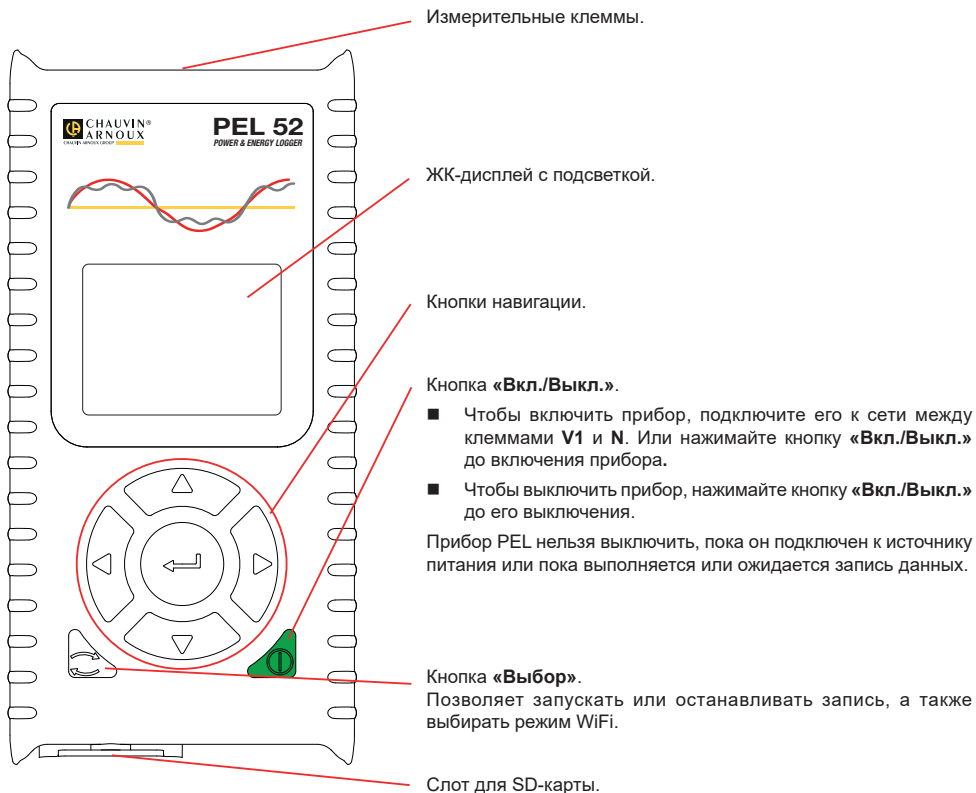

SD-КАРТА

Прибор PEL поддерживает SD-, SDHC- и SDXC-карты, отформатированные в FAT32, емкостью до 32 Гб.

В комплект поставки прибора PEL входит отформатированная SD-карта. Для установки новой SD-карты необходимо:

- Разблокировать крышку из эластомера с маркировкой **SD**, повернув винт на четверть оборота.

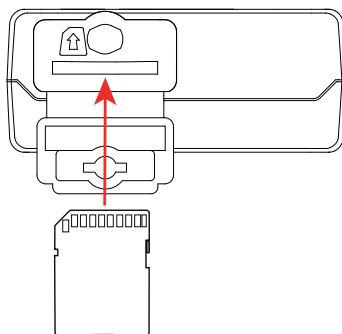
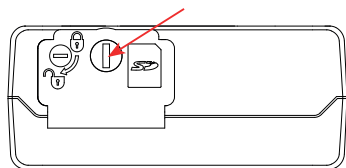

- Нажать на SD-карту, которая установлена в приборе, и извлечь ее.

i Внимание! Не извлекайте SD-карту в процессе записи.

- Удостовериться, что новая SD-карта не заблокирована.
- Желательно отформатировать SD-карту в приборе с помощью ПО PEL Transfer, в противном случае, с помощью ПК.
- Вставить новую карту памяти и нажать на нее до упора.
- Установить на место защитную крышку из эластомера.

i Не следует пользоваться прибором PEL с открытым слотом для Sd-карты.

ЗАРЯДКА АККУМУЛЯТОРНОЙ БАТАРЕИ

Перед первым использованием сначала необходимо полностью зарядить аккумуляторную батарею при температуре в диапазоне от 0 до 40 °C.

- Подключите переходник на разъем C8/разъем под штекеры типа «банан» между клеммами V1 и N.
- Подсоедините шнур питания к прибору и электросети. Прибор включается.

Значок  указывает состояние заряда аккумуляторной батареи. Для зарядки разряженной аккумуляторной батареи требуется около 5 часов.

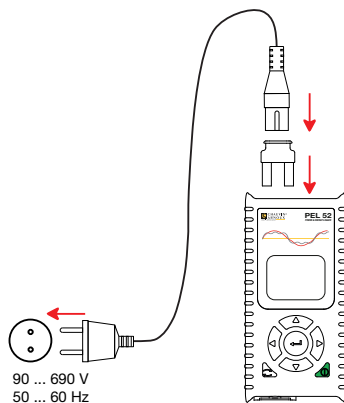

УСТАНОВКА PEL TRANSFER®

- Скачайте последнюю версию PEL Transfer на нашем веб-сайте: www.chauvin-arnoux.com.
- Запустите setup.exe.
- Затем следуйте инструкциям по установке.



Для ознакомления с полной версией инструкций по установке следует обратиться к руководству по эксплуатации.

ПОДКЛЮЧЕНИЕ ПРИБОРА К ПК

- Подсоедините входы напряжения прибора PEL к электросети. Прибор включается.
- Включите режим точки доступа (📶) WiFi **WIFI AP** на приборе в меню настройки (⚙️).



Для обеспечения работы функции WiFi требуется достаточный уровень заряда аккумуляторной батареи (🔋 или 🔋).

- Подключите прибор PEL к ПК через WiFi.
- Дважды щелкните кнопкой мыши на значке PEL  на рабочем столе, чтобы открыть PEL Transfer.
- Выберите значок «Добавить устройство»  на панели инструментов, затем **PEL51** или **PEL52**, затем «Точка доступа WiFi».
- Если соединение с прибором установлено, его имя должно отображаться в левой части окна в дереве «Сеть PEL».

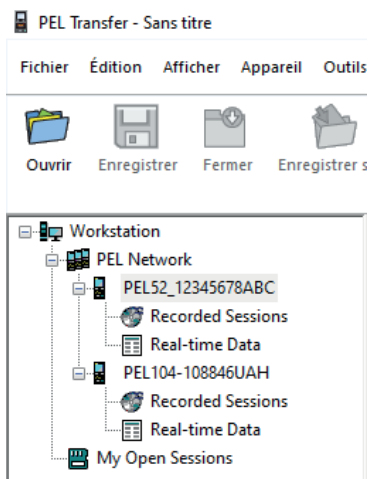

Для подключения к маршрутизатору по WiFi в режиме 📶 **WIFI ST (WIFI ВКЛ.)** см. инструкцию по эксплуатации.

НАСТРОЙКА ПРИБОРА

Для настройки прибора PEL необходимо выбрать прибор в сети PEL.

Откройте диалоговое окно «**Настройка устройства**», щелкнув кнопкой мыши на значке «**Настройка**»  на панели инструментов, в меню «**Устройство**» или в области «**Состояние**».

Данное диалоговое окно содержит несколько вкладок:

- **Общие параметры:** чтобы присвоить прибору имя, выбрать интервал времени для автоотключения, выбрать обновление максимальных значений, заблокировать кнопку «**Выбор**» на приборе, предотвратить зарядку аккумуляторной батареи во время измерения, установить пароль для настройки прибора, установить дату и время, отформатировать SD-карту и т. д.
- **Передача данных:** параметры, связанные с соединением WiFi.
- **Измерение:** для выбора распределительной системы.
- **Датчик тока:** для выбора коэффициента трансформации датчиков тока и числа витков, если необходимо.
- **Запись:** для выбора параметров записи.
- **Счетчики:** для сброса счетчиков энергии.



Нажмите на **ОК** для передачи новой настройки на прибор.

ЗАПУСК ЗАПИСИ (ВКЛ. / ВЫКЛ.)

Для запуска записи необходимо выполнить следующие действия:

- **В ПО PEL Transfer:** выберите соответствующую опцию во вкладке «**Запись**» диалогового окна «**Настройка**». Прибор может быть настроен на срабатывание записи по дате или по времени, либо сразу же после завершения процесса настройки прибора.
- **На приборе:** нажмите кнопку «**Выбор**». На дисплее прибора отображается индикация **START (НАЧАТЬ)**. Подтвердите выбор нажатием кнопки . Мигает значок **REC**.

Чтобы остановить запись, необходимо выполнить следующие действия:

- **В ПО PEL Transfer:** в меню выберите «**Устройство**» > «**Остановить запись**» .
- **На приборе:** нажмите кнопку «**Выбор**». На дисплее прибора отображается индикация **STOP (ОСТАНОВИТЬ)**. Подтвердите выбор нажатием кнопки . Символ **REC** исчезает.

ОТОБРАЖЕНИЕ ЗАПИСИ

Зарегистрированные данные могут передаваться на ПК двумя способами для отображения или создания отчетов:

- Можно извлечь SD-карту из прибора и подключить на ПК, используя устройство чтения карт, входящее в комплект поставки. Запустите PEL Transfer, выберите команду «**Открыть**» в меню «**Файл**», отметьте файл ICP с нужным номером сеанса на SD-карте и выберите «**Открыть**».
- Прямое соединение между ПК и прибором PEL (WiFi). Запустите PEL Transfer, откройте соединение с прибором, выберите его (проследите, чтобы он был включен) в дереве, затем выберите «**Сохраненные сеансы**». Дважды щелкните кнопкой мыши на нужный сохраненный сеанс. После завершения загрузки выберите соответствующее испытание и нажмите кнопку «**Открыть**» в диалоговом окне «**Загрузка**».

В обоих случаях сеанс добавляется к списку «**Мои открытые сеансы**» в дереве. Теперь данные можно вывести на экран.

РУКОВОДСТВО ПО ЭКСПЛУАТАЦИИ

Зайдите на наш интернет-сайт для загрузки руководства по эксплуатации вашего прибора:

https://www.chauvin-arnoux.com/COM/CA/doc/User_manual_ru_PEL51_52.pdf



PEL51 VE PEL52 HIZLI ÇALIŞTIRMA KILAVUZU (TR)

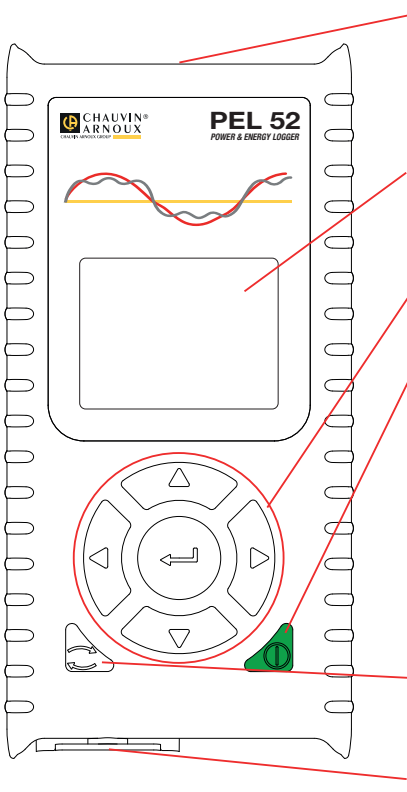

Ölçüm terminalleri.

Arka aydınlatmalı LCD ekranı.

Gezinme düğmeleri

Çalıştır/Durdur tuşu

- Cihazı çalıştırmak için, cihazı **V1** ve **N** arasındaki terminallere bağlayın veya cihaz açılana dek **Çalıştır/Durdur** tuşuna basın.
- Cihazı kapatmak için, cihaz kapanana dek **Çalıştır/Durdur** tuşuna basın.

Bir güç kaynağına takılıyken veya bir kayıt devam ederken ya da beklemedeyken PEL'i kapatamazsınız.

Seçme tuşu.

Bir kaydın başlatılmasına veya durdurulmasına ve wifi modunun seçilmesine olanak tanır.

SD Kart kartı yuvası.

SD KART

PEL, 32 GB kapasiteye kadar FAT32 olarak biçimlendirilmiş SD, SDHC ve SDXC kartları kabul eder.

PEL, biçimlendirilmiş bir SD kartla birlikte teslim edilir. Yeni bir SD kart takmak isterseniz:

- Vidayı çeyrek tur çevirerek  işaretli elastomer kapağın kilidini açın.

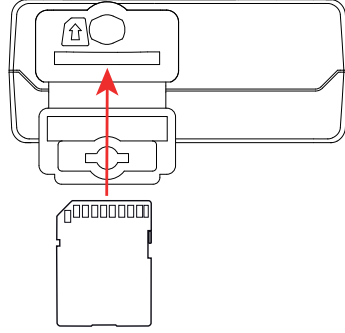
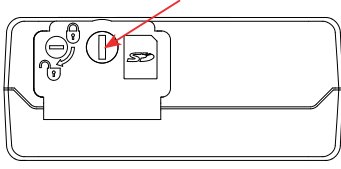

- Cihazdaki SD kartın üzerine basın ve çekerek çıkarın.



Devam etmekte olan bir kayıt işlemi varsa SD kartı çıkarmayın.

- Yeni SD kartın kilidini olmadığını kontrol edin.
- SD kartın cihazda PEL Transfer yazılımını kullanarak formatlanması tercih edilmektedir. Aksi halde bir PC ile de formatlayabilirsiniz.
- Yeni kartı takın ve sonuna kadar itin.
- Elastomerik koruyucu kapağı değiştirin.



PEL, SD kart yuvası açıkken kullanılmamalıdır.

PİLİN ŞARJ EDİLMESİ

İlk kullanımdan önce pili 0 ile 40 °C arasında bir sıcaklıkta tam olarak şarj edin.

- C8 / banana adaptörünü V1 ve N terminalleri arasına bağlayın
 - Güç kablosunu adaptöre ve şebekeye bağlayın.
- Cihaz açılır.



sembölü, pil seviyesi durumunu gösterir.
Bitmiş bir pili şarj etmek yaklaşık 5 saat sürer.

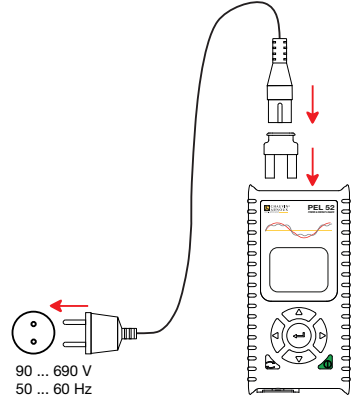





PEL TRANSFER®'İN KURULUMU



- PEL Transfer'in en son sürümünü web sitemiz www.chauvin-arnoux.com üzerinden indirin.
- setup.exe dosyasını başlatın.
- Ardından kurulum talimatlarını uygulayın.

Tam kurulum talimatları için çalıştırma kitapçığına bakın.

CİHAZIN PC'YE BAĞLANMASI

- PEL'in gerilim girişlerini ağına bağlayın. Cihaz çalışmaya başlar.
- Cihazın  **WIFI AP** erişim noktasını, konfigürasyon menüsünden açın .

 Wifi'nin çalışması için pilin yeterince şarj edilmiş olması gerekir. ( veya ).

- PEL'i wifi üzerinden bilgisayara bağlayın.
- PEL Transfer'i açmak için, masa üstündeki PEL simgesine  çift tıklayın.
- Araçlar çubuğundan **Cihaz ekle**  ardından **PEL51 veya PEL52, ardından erişim noktası wifi** seçeneklerini gerçekleştirin.
- Cihazla bağlantı kurulduğunda, **PEL Ağı** ağaç menü penceresinin sol tarafında PEL ağının adı yazmalıdır.

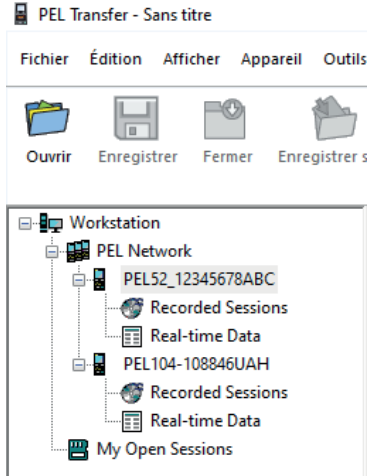

Bir  **WIFI ST** wifi yönlendirici bağlantısı için, çalıştırma kılavuzuna bkz.

CİHAZIN KONFIGÜRASYONU

PEL'inizi konfigüre etmek için, cihazı PEK ağı içinde seçin.

Durum alanı içinde veya **Cihaz** menüsünde veya araçlar çubuğunda, **Konfigüre et**  simgesine tıklayarak **Cihazı konfigüre et** iletişim kutusunu açın.

Bu iletişim kutusu birden fazla sekme içermektedir:

- **Genel:** Cihazı yapılandırmak; cihaza bir isim vermek, otomatik kapanış süresini belirlemek, maksimum değerler yenilemesini seçmek cihazın **Seçim** tuşunu kilitlemek, pilin ölçüm sırasında şarj edilmesini önlemek, cihazın konfigürasyonuna bir parola koymak, tarihi ve saati ayarlamak, SD kartını formatlandırmak vb.
- **İletişim:** wifi bağlantısına ilişkin seçenekler.
- **Ölçüm:** Dağıtım sistemini seçmek için.
- **Akım sensörü:** Akım sensörlerinin dönüşüm oranını ve gerekirse dönüş sayısını seçmek için.
- **Kayıt:** Kayıt parametrelerini seçmek için.
- **Sayaçlar:** Enerji sayaçlarını sıfırlamak için.

Yeni konfigürasyonu cihaza yüklemek için **TAMAM** üzerine tıklayın.

BİR KAYIT BAŞLATMA (ÇALIŞTIR/DURDUR)

Bir kayıt başlatmak için, aşağıdaki şekilde hareket edin:

- **PEL Transfer'de:** Konfigürasyon iletişim kutusunda, **Kayıt** sekmesi için uygun seçeneği seçin. Cihaz, ileri bir tarih ve saatte veya cihazdaki yapılandırma tamamlandıktan hemen sonra kaydı tetikleyecek şekilde yapılandırılabilir
- **Cihaz üzerinde: Seçim tuşuna basın** Cihazda **START** bilgisi görüntülenir. ← tuşu ile devam edin **REC** sembolü yanıp söner.

Bir kaydı durdurmak için, aşağıdaki şekilde hareket edin:

- **PEL Transfer'de:** Menü içinde, **Cihaz > Kaydı durdur**  seçimini gerçekleştirin.
- **Cihaz üzerinde: Seçim tuşuna basın** Cihazda **STOP** bilgisi görüntülenir. ← tuşu ile devam edin **REC** sembolü kaybolur.

KAYDIN GÖRÜNTÜLENMESİ

Kaydedilen veriler, görüntüleme ve raporların oluşturulması için bilgisayara iki şekilde aktarılabilir:

- SD kart cihazdan çıkarılabilir ve SD kart okuyucu aracılığıyla bilgisayara takılabilir. PEL Transfer'i başlatın, **Dosya** menüsü içinden **Aç** komutunu seçin, SD kartı üzerinde bulunan, arzu edilen oturum numarasını taşıyan ICP dosyası üzerine gelin ve **Aç** üzerine tıklayın.
- PC ve PEL (wifi) arasında doğrudan bağlantı. PEL Transfer'i başlatın, cihaza bir bağlantı açın, ağaç menüde seçin (wifi özelliğinin etkin olduğundan emin olun), ardından **Kaydedilen oturumlar** seçimini gerçekleştirin. Arzulanan kayıt oturumu üzerine çift tıklayın. Yükleme tamamlandığında, yüklenen testi seçin ve Yükleme iletişim kutusu içinde **Aç** üzerine tıklayın.

Her iki durumda, oturum ağaç liste içinde **Açık oturumlarım**a eklenir. Böylece veriler görüntülenebilir.

İŞLETME TALİMATLARI

Cihazın çalıştırma kılavuzunu İnternet sitemizden indirebilirsiniz:

https://www.chauvin-arnoux.com/COM/CA/doc/Calistirma_kilavuzu_PEL51_52.pdf



คู่มือเริ่มต้นใช้งานตัวน PEL51 และ PEL52 (TH)

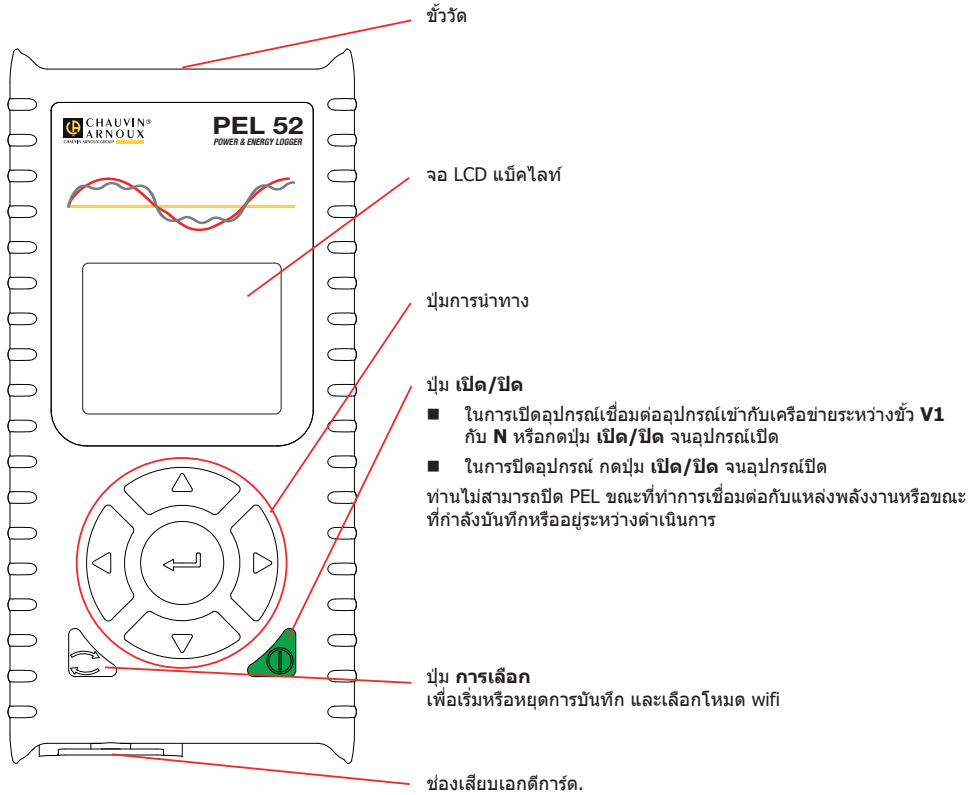

เอสดีการ์ด

PEL รองรับเอสดีการ์ด การ์ด SDHC และ SDXC ซึ่งจัดรูปแบบเป็น FAT32 ที่ความจุสูงสุด 32 GB

PEL มาพร้อมกับเอสดีการ์ดซึ่งจัดรูปแบบเรียบร้อยแล้ว หากคุณต้องการติดตั้งเอสดีการ์ดใหม่:

- ปลดล็อก  ฟังก์ชันล๊อคเมอร์ที่ทำเครื่องหมายไว้โดยหมุดสกรูหนึ่งในสี่รอบ

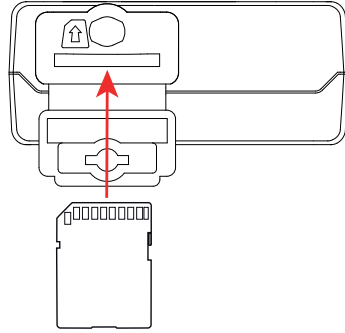
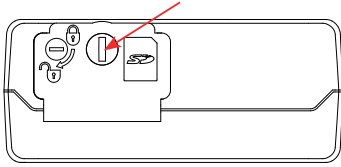

- กดเอสดีการ์ดที่อยู่ในอุปกรณ์แล้วถอดออก

i อย่าถอดเอสดีการ์ดออกหากกำลังทำการบันทึกอยู่

- ตรวจสอบให้แน่ใจว่าไม่ได้ล๊อคเอสการ์ดขึ้นใหม่ที่นำมาใช้
- วิธีการที่ดีที่สุดก็คือ การจัดรูปแบบเอสดีการ์ดในอุปกรณ์โดยใช้ซอฟต์แวร์ PEL Transfer มิฉะนั้นก็ทำการจัดรูปแบบโดยใช่เครื่องพีซี
- เสียบการ์ดขึ้นใหม่แล้วดันเข้าไปจนสุด
- ปิดฝายางนิรภัยกลับตำแหน่งเดิม

i ไม่ควรใช้ PEL เมื่อเปิดช่องเสียบเอสดีการ์ด

การชาร์จแบตเตอรี่

ก่อนใช้งานครั้งแรก ให้ชาร์จแบตเตอรี่ให้เต็มความจุที่อุณหภูมิระหว่าง 0 ถึง 40°C

- เชื่อมต่ออะแดปเตอร์ C8 / อะแดปเตอร์บานานาระหว่างขั้ว V1 และ N
- ต่อสายไฟเข้ากับอะแดปเตอร์และสายไฟหลัก อุปกรณ์จะเปิดขึ้น

สัญลักษณ์  จะแสดงสถานะการชาร์จของแบตเตอรี่ แบตเตอรี่ที่คายประจุจะใช้เวลาประมาณ 5 ชั่วโมงในการชาร์จจนเต็ม

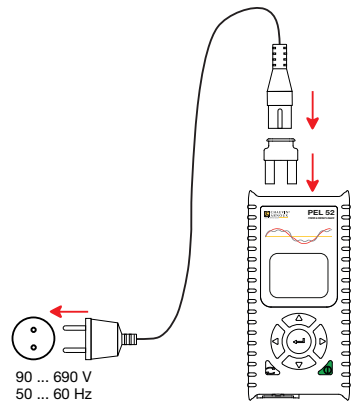

การติดตั้งซอฟต์แวร์ PEL TRANSFER®



- ดาวน์โหลด PEL Transfer รุ่นล่าสุดจากเว็บไซต์ของเรา: www.chauvin-arnoux.com.
- Run setup.exe.
- จากนั้นให้ปฏิบัติตามคำแนะนำในการติดตั้ง

สำหรับคำแนะนำในการติดตั้งที่สมบูรณ์แบบ โปรดดูคู่มือการใช้งาน

การเชื่อมต่ออุปกรณ์กับเครื่องพีซี

- เชื่อมต่ออินพุตแรงดันไฟฟ้าของ PEL เข้ากับแหล่งจ่ายไฟหลัก อุปกรณ์จะเริ่มทำงาน
- เปิดใช้งานอุปกรณ์กระจายสัญญาณ wifi (📶) **WIFI AP** ของอุปกรณ์ในรายการเลือกการตั้งค่า 

 เพื่อให้ wifi ทำงาน ต้องชาร์จแบตเตอรี่ให้เพียงพอ (🔋) หรือ (🔌)

- เชื่อมต่อ PEL กับเครื่องพีซีของท่านผ่าน wifi
- คลิกสองครั้งที่  ไอคอน PEL บนเดสก์ทอปเพื่อเปิด PEL Transfer
- เลือกไอคอน **เพิ่มอุปกรณ์**  ในแถบเครื่องมือ จากนั้นเลือก **PEL51** หรือ **PEL52** แล้วจึงเลือกอุปกรณ์กระจายสัญญาณ **wifi**
- เมื่อสร้างการเชื่อมต่อกับอุปกรณ์แล้ว ชื่อของอุปกรณ์ควรปรากฏที่ด้านซ้ายของหน้าต่างใน **เครือข่าย PEL** แบบต้นไม้

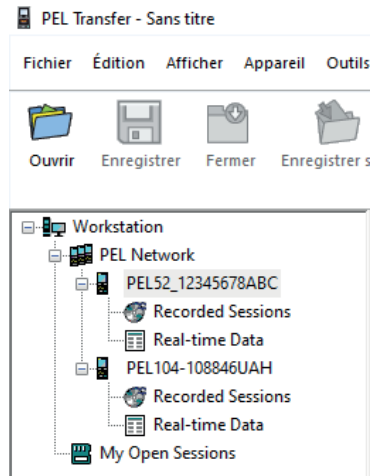

สำหรับการเชื่อมต่อเราเตอร์ wifi เลือก  **WIFI ST** โปรดดูคู่มือการใช้งาน

การกำหนดค่าอุปกรณ์

ในการตั้งค่า PEL ของท่าน ให้เลือกอุปกรณ์ในเครือข่าย PEL

เปิดกล่องโต้ตอบ **การตั้งค่าอุปกรณ์** โดยทำการคลิกบนไอคอน **การตั้งค่า**  ในแถบเครื่องมือ ในรายการเลือก **อุปกรณ์** หรือในส่วน **สถานะ**

กล่องโต้ตอบนี้มีจุดตั้งระยะหลายจุด:

- **ทั่วไป:** ในการ ตั้งชื่อให้กับอุปกรณ์ ให้ทำการเลือกระยะเวลาในการปิดเครื่องอัตโนมัติ เลือกการรีเฟรชค่าสูงสุด ปิดกั้นปุ่ม **การเลือก** บนอุปกรณ์ ป้องกันการเข้ารหัสแบบเดือรีชณะทำการรีเซ็ตค่า การตั้งรหัสผ่านบนการกำหนดค่าอุปกรณ์ การตั้งวันที่และเวลา การจัดรูปแบบเอสดีการ์ด ฯลฯ
- **การสื่อสาร:** ตัวเลือกที่สัมพันธ์กับลิงก์ wifi
- **รีเซ็ต:** เพื่อเลือกกระบวนการจ่าย
- **เซ็นเซอร์กระแส:** เพื่อเลือกอัตราส่วนการแปลงค่าของเซ็นเซอร์กระแสและจำนวนรอบหากจำเป็น
- **การบันทึก:** เพื่อเลือกการตั้งค่าการบันทึก
- **เครื่องนับ:** เพื่อรีเซ็ตอุปกรณ์วัดค่าพลังงานไฟฟ้า



คลิกที่ **ตกลง** เพื่อถ่ายโอนการกำหนดค่าใหม่ไปยังอุปกรณ์

เริ่มการบันทึก (เปิด / ปิด)

ในการเริ่มทำการบันทึก ให้ใช้วิธีใดวิธีหนึ่งต่อไปนี้:

- ใน **PEL Transfer:** เลือกตัวเลือกที่เหมาะสมใน **แท็บการบันทึก** ของกล่องโต้ตอบการกำหนดค่า สามารถกำหนดค่าอุปกรณ์ให้เริ่มทำการบันทึกทั้งในวันที่และเวลาในอนาคตหรือโดยทันทีหลังจากการกำหนดค่าบนอุปกรณ์เสร็จสมบูรณ์
- บนอุปกรณ์: กดปุ่ม **เลือก** อุปกรณ์จะแสดง **เริ่มต้น** ยืนยันด้วยปุ่ม  สัญลักษณ์ **REC** จะกะพริบ

ในการหยุดทำการบันทึก ให้ใช้วิธีใดวิธีหนึ่งต่อไปนี้:

- ใน **PEL Transfer:** ในรายการเลือก เลือก **อุปกรณ์ > หยุดบันทึก** 
- บนอุปกรณ์: กดปุ่ม **เลือก** อุปกรณ์จะแสดง **หยุด** ยืนยันด้วยปุ่ม  สัญลักษณ์ **REC** จะหายไป

การแสดงผลที่บันทึก

ท่านสามารถทำการถ่ายโอนข้อมูลที่บันทึกไว้ไปยังเครื่องพีซีเพื่อแสดงผลและสร้างรายงานได้ผ่านสองวิธีการ:

- สามารถถอดเอสดีการ์ดออกจากอุปกรณ์แล้วเสียบการ์ดเข้ากับเครื่องพีซีผ่านอุปกรณ์อ่านเอสดีการ์ดที่เหมาะสมได้ เริ่มใช้งาน PEL Transfer เลือกคำสั่ง **เปิด** ในรายการเลือก **ไฟล์** ไปที่ไฟล์ PKI พร้อมหมายเลขเซสชันที่ต้องการบนเอสดีการ์ด แล้วเลือก **เปิด**
- การเชื่อมต่อโดยตรงระหว่างเครื่องพีซีกับ PEL (ผ่าน wifi) เริ่มต้นใช้งาน PEL Transfer โดยทำการเปิดการเชื่อมต่อกับอุปกรณ์ เลือกจึงเลือก (ตรวจสอบให้แน่ใจว่าได้เปิดการใช้งาน wifi) ในแผนผังแบบต้นไม้นั้นเลือก **เซสชันที่บันทึก** คลิกสองครั้งที่เซสชันที่บันทึกที่ต้องการ เมื่อการดาวน์โหลดเสร็จสมบูรณ์ ให้เลือกการทดสอบที่ดาวน์โหลดมาแล้วคลิกที่ **เปิด** ในกล่องโต้ตอบการอัปโหลด

ในทั้งสองกรณีจะมีการเพิ่มเซสชันไปยัง **เซสชันที่เปิดของฉัน** ในมุมมองแบบต้นไม้นั้น จากนั้นจึงจะแสดงผลข้อมูลออกมา

คู่มือการใช้งาน

ไปที่เว็บไซต์ของเราเพื่อดูว่านโหลดคู่มือการใช้งานสำหรับอุปกรณ์ของคุณ:

https://www.chauvin-arnoux.com/COM/CA/doc/User_manual_th_PEL51_52.pdf



HƯỚNG DẪN BẮT ĐẦU NHANH PEL51 VÀ PEL52 (VI)

Các các đầu cực đầu cuối đo lường.

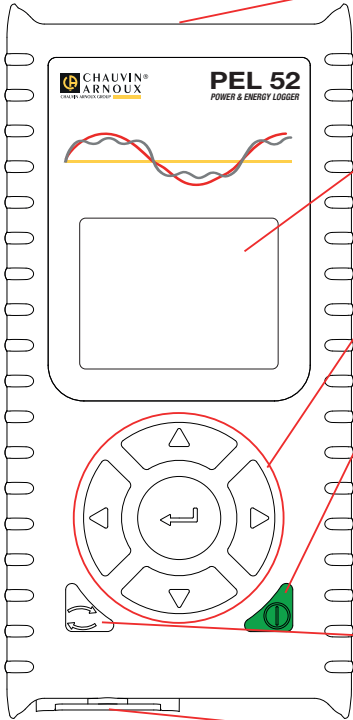

Màn hình LCD có đèn nền.

Phím điều hướng.

Phím **Bật/Tắt**.

■ Để bật thiết bị, hãy kết nối thiết bị với mạng giữa các đầu cực đầu cuối **V1** và **N**. Hoặc nhấn phím **Bật/Tắt** cho tới khi thiết bị bật lên.

■ Để tắt thiết bị, hãy nhấn phím **Bật/Tắt** cho đến khi thiết bị tắt đi.

Bạn không thể tắt PEL khi nó được kết nối với nguồn điện hoặc khi có bản ghi đang ghi hoặc đang chờ xử lý.

Phím **Lựa chọn**.

Nó cho phép bắt đầu hoặc dừng ghi và để chọn chế độ wifi.

Khe cắm thẻ SD.

THẺ SD

PEL chấp nhận thẻ SD, SDHC và SDXC được định dạng ở FAT32, dung lượng lên đến 32 GB.

PEL đi kèm với một thẻ SD được định dạng. Nếu bạn muốn lắp một thẻ SD mới:

- Mở khóa nắp đàn hồi  được đánh dấu bằng cách vận vít một phần tư vòng.

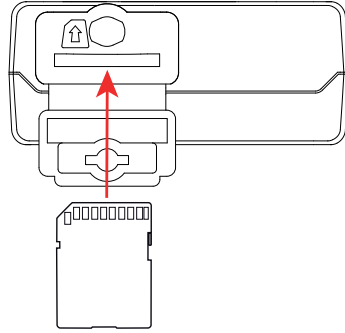
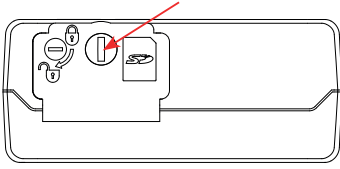

- Nhấn vào thẻ SD có trong thiết bị và tháo nó ra.

 Không tháo thẻ SD nếu đang trong quá trình ghi.

- Đảm bảo rằng thẻ SD mới không bị khóa.
- Tốt nhất là định dạng thẻ SD trong thiết bị bằng phần mềm PEL Transfer, nếu không thì hãy định dạng thẻ bằng PC.
- Chèn thẻ mới và đẩy hoàn toàn nó vào trong.
- Thay nắp đàn hồi bảo vệ.

 Không nên sử dụng PEL khi khe cắm thẻ SD đang mở.

SẠC PIN

Trước khi sử dụng lần đầu, hãy sạc đầy pin ở nhiệt độ từ 0 đến 40°C.

- Kết nối bộ chuyển đổi C8/ chuỗi giữa các đầu cực V1 và N
 - Kết nối dây nguồn với bộ chuyển đổi và với nguồn điện.
- Bật thiết bị.

Biểu tượng  cho biết trạng thái sạc của pin.

Pin đã xả mất khoảng 5 giờ để sạc đầy.

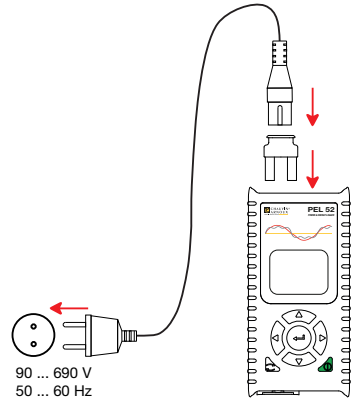

CÀI ĐẶT PEL TRANSFER®



- Tải xuống phiên bản PEL Transfer mới nhất từ trang web của chúng tôi: www.chauvin-arnoux.com.
- Chạy setup.exe.
- Sau đó làm theo hướng dẫn cài đặt.

Để có hướng dẫn cài đặt hoàn chỉnh, vui lòng tham khảo hướng dẫn vận hành.

KẾT NỐI THIẾT BỊ VỚI PC

- Kết nối các đầu vào điện áp của PEL với nguồn điện lưới. Thiết bị khởi động.
- Kích hoạt điểm truy cập wifi (📶) **WIFI AP** của thiết bị trong menu cấu hình (🔧).

 Để wifi hoạt động, pin phải được sạc đủ (🔋) hoặc (🔌).

- Kết nối PEL với PC của bạn qua wifi.
- Nhấp đúp vào biểu tượng PEL  trên màn hình để mở PEL Transfer.
- Chọn biểu tượng **Thêm thiết bị**  trên thanh công cụ, rồi chọn **PEL51 hoặc PEL52**, rồi đến **điểm truy cập wifi**.
- Khi kết nối với thiết bị được thiết lập, tên của thiết bị sẽ xuất hiện ở bên trái cửa sổ trong **cây mạng PEL**.

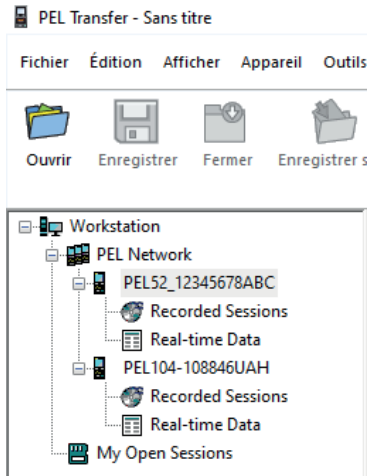

Để kết nối bộ định tuyến wifi (📶) **WIFI ST**, vui lòng tham khảo hướng dẫn vận hành.

CẤU HÌNH THIẾT BỊ

Để cài đặt PEL của bạn, hãy chọn thiết bị trong mạng PEL.

Mở hộp thoại **Cài đặt thiết bị** bằng cách nhấp vào biểu tượng **Cài đặt**  trên thanh công cụ, trong menu **Thiết bị** hoặc trong vùng **Trạng thái**.

Hộp thoại này có một số tab:

- **Chung:** để đặt tên cho thiết bị, chọn thời lượng tự động tắt, chọn làm mới các giá trị tối đa, chọn phím **Lựa chọn** của thiết bị, ngăn pin sạc khi đo, đặt mật khẩu trên cấu hình thiết bị, cài đặt ngày giờ, định dạng thẻ SD, v.v.
- **Giao tiếp:** các tùy chọn liên quan đến liên kết wifi.
- **Đo:** để lựa chọn hệ thống phân phối.
- **Cảm biến dòng điện:** để chọn tỷ lệ biến đổi của các cảm biến dòng điện và số vòng quay nếu cần.
- **Ghi dữ liệu:** để chọn cài đặt ghi dữ liệu.
- **Bộ đếm:** để đặt lại thiết bị đo năng lượng.



Nhấp vào **OK** để chuyển cấu hình mới trong thiết bị.

BẮT ĐẦU GHI (BẬT / TẮT)

Để bắt đầu ghi, hãy thực hiện một trong các thao tác sau:

- **Trong PEL Transfer:** Chọn tùy chọn thích hợp trong **tab Ghi** của hộp thoại Cấu hình. Thiết bị có thể được định cấu hình để kích hoạt ghi dữ liệu vào một ngày và giờ trong tương lai hoặc ngay sau khi hoàn tất việc cấu hình trên thiết bị.
- **Trên thiết bị:** Nhấn nút **Lựa chọn** Thiết bị hiển thị **KHỞI ĐỘNG**. Xác nhận bằng phím . Biểu tượng **REC** nhấp nháy.

Để dừng ghi, hãy thực hiện một trong các thao tác sau:

- **Trong PEL Transfer:** Trong menu, chọn **Thiết bị > Dừng ghi** .
- **Trên thiết bị:** Nhấn nút **Lựa chọn** Thiết bị hiển thị **STOP (DỪNG)**. Xác nhận bằng phím . Biểu tượng **REC** sẽ biến mất.

HIỂN THỊ GHI DỮ LIỆU

Dữ liệu đã ghi có thể được chuyển sang PC theo hai cách để hiển thị và tạo báo cáo:

- Có thể tháo thẻ SD khỏi thiết bị và cắm vào PC thông qua đầu đọc thẻ SD được cung cấp kèm. Khởi động PEL Transfer, chọn lệnh **Mở** trong menu **Tệp**, trở đến tệp PKI với số phiên mong muốn trên thẻ SD và chọn **Mở**.
- Kết nối trực tiếp giữa PC và PEL (wifi). Khởi động PEL Transfer, mở một kết nối với thiết bị, chọn nó (đảm bảo thiết bị đã được bật wifi) trong cây, sau đó chọn **Phiên đã ghi**. Nhấp đúp vào phiên ghi mong muốn. Khi quá trình tải xuống hoàn tất, hãy chọn kiểm tra đã tải xuống và nhấp vào **Mở** trong hộp thoại Upload (Tải lên).

Trong cả hai trường hợp, phiên được thêm vào **Phiên mở của tôi** trong chế độ xem dạng cây. Dữ liệu sau đó có thể được hiển thị.

HƯỚNG DẪN VẬN HÀNH

Truy cập trang web của chúng tôi để tải xuống hướng dẫn vận hành cho thiết bị của bạn:

https://www.chauvin-arnoux.com/COM/CA/doc/User_manual_vi_PEL51_52.pdf

